

# Open 3K

## Verbonden videofoon

## Met ingebouwd codepaneel



[www.avidsen.com](http://www.avidsen.com)

Guide d'installation et d'utilisation  
Installation and User Manual  
Installatie- en gebruikersgids  
Installations- und Bedienungsanleitung  
Guía de instalación y de uso  
Manual de instalação e utilização  
Manuale d'uso e installazione

Afb. 1

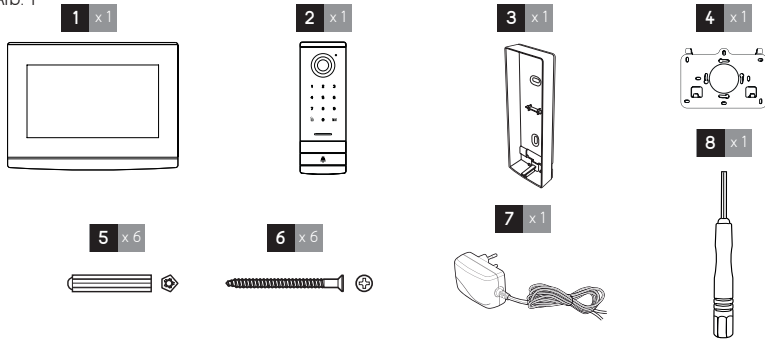

Afb. 2

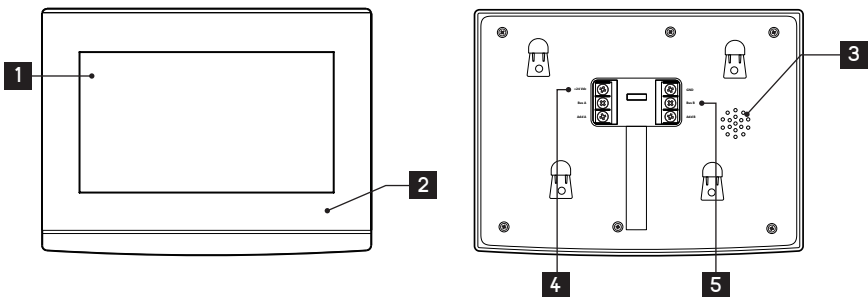

Afb. 3

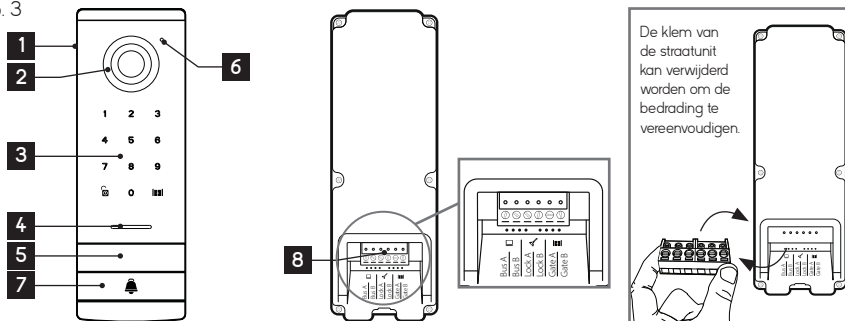

Raadpleeg voor meer informatie onze tutorials op onze website: [www.avidsen.com/fr/assistance/tutorial-sav](http://www.avidsen.com/fr/assistance/tutorial-sav)

Afb. 4

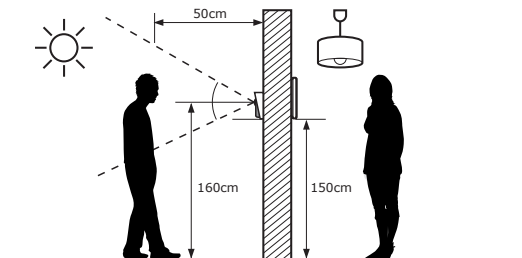

Afb. 5

straatunit

monitor

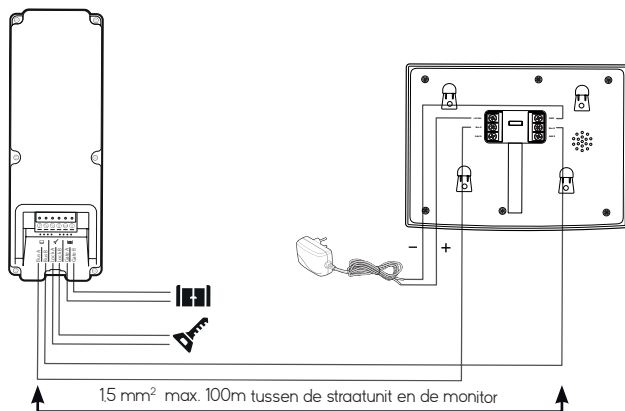

Afb. 6.1

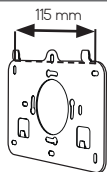

$\phi 6$  mm

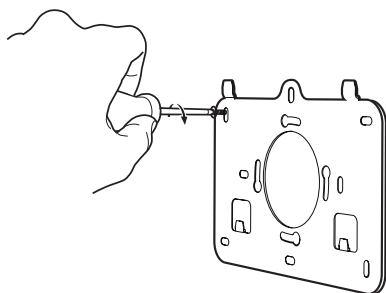
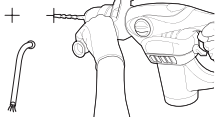

Afb. 6.2

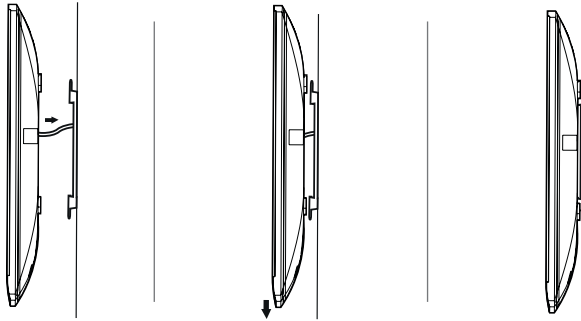

Afb. 7

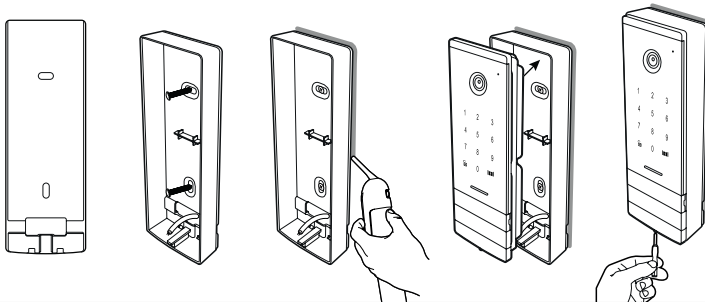

Afb. 8 straatunit

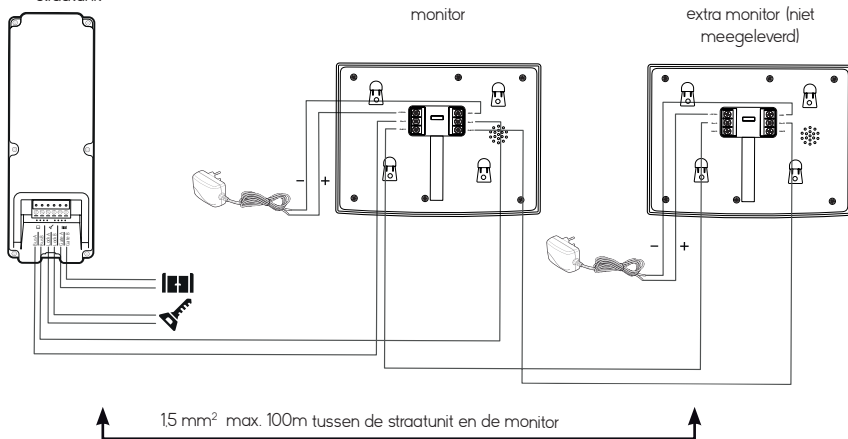

Afb. 9

	2 x Ø 0,75mm <sup>2</sup>	2 x Ø 1,5mm <sup>2</sup>
	5 → 50m	5 → 100m

## INHOUDSOPGAVE

---

A - INHOUD VAN DE KIT .....	02
B - BESCHRIJVING VAN DE MONITOR .....	02
C - BESCHRIJVING VAN DE STRAATUNIT .....	02
D - INSTALLATIE .....	03
1 - Bedrading	
2 - Installatie van de straatunit	
3 - Aansluiting van een elektrische slotplaat	
4 - Aansluiting van een motorisering	
E - GEBRUIKSAANWIJZING VAN DE MONITOR .....	05
1 - Door de nemu's navigeren	
2 - Algemeen menu	
3 - Menu van geluidsinstellingen	
4 - intercommodus	
5 - Menu wifi	
6 - Menu foto/video	
7 - Geavanceerde instellingen (menu andere instellingen)	
F - VERBINDING VAN UW EXTEL OPEN 3K-VIDEOFOON MET UW SMARTPHONE.....	11
1 - De videofoon voorbereiden	
2 - Uw videofoon koppelen met een smartphone	
3 - Interfacefuncties	
4 - Instellingen toegankelijk in de app	
G - TECHNISCHE INSTELLINGEN .....	23
H - GARANTIE.....	24
I - VEILIGHEIDSINSTRUCTIES.....	25
J - CONFORMITEITSVERKLARING .....	26

## A - INHOUD VAN DE KIT

### Afb. 1

1	Monitor
2	Straatunit
3	Bevestigingssteun voor uitspringsing
4	Bevestigingsbeugel van de monitor
5	Plug

6	Bevestigingsschroeven voor de beugel van de monitor en voor de bevestigingssteun voor uitspringsing
7	Netwerkadapter
8	Zeskantschroevendraaier 15 mm

## B - BESCHRIJVING VAN DE MONITOR

### Afb. 2

1	7"-kleurentouchscreen
2	Microfoon
3	Luidspreker

4	Voedingsaansluitingen
5	Communicatieaansluitingen met de straatunit en/of de secundaire monitor

## C - BESCHRIJVING VAN DE STRAATUNIT

### Afb. 3

1	Beschermende spiegelvoorzijde
2	Infraroodcamera en -ledlampjes
3	Codepaneel
4	Luidspreker
5	Naamplaatje (mogelijkheid om het doorzichtige plastic weg te nemen om op het etiket te schrijven)

6	Microfoon
7	Belknop
8	Verbindingsstukken monitor(s), elektrische slotplaat en poortmotorisering (voor details zie Afb. 7)

### 1 - BEDRADING

---

- De bedradingsschema's voor de verschillende configuraties zijn te raadplegen in:
  - **Afb. 5:** 1 familie – 1 monitor
  - **Afb. 8:** 1 familie – 2 monitors

 **Opgelet:** de tweede monitor wordt niet geleverd en is ook niet verkrijgbaar in de winkel. Schaf een tweede kit aan om een tweede monitor te gebruiken.

- Vermijd het gebruik van meerdere kroonsteentjes of aansluitingen op de verbindingdraad tussen de straatunit en de monitor.
- Om risico op interferentie en storing te voorkomen, de kabel van uw videofoon niet in dezelfde kabelkoker leggen als de stroomkabels.
- Plaats de verbindingdraad tussen de straatunit en de monitor op meer dan 50 cm verwijderd van elke elektromagnetische storing (230V-kabel, wifi-apparaat, magnetron enz.).
- U kunt een elektrische slotplaat met emissiestroom (niet meegeleverd) aansluiten en gebruiken met uw straatunit met mechanisch geheugen.
- Voor een optimale beeld- en geluidskwaliteit raden wij u aan om niet meer dan 100 meter kabel te gebruiken tussen de intercom en de straatunit. De te gebruiken kabeldoorsnede staat aangegeven in **Afb. 9**.

 **Opgelet:** De draden mogen in geen geval worden verdubbeld om de doorsnede te vergroten.

- Als een kabel verkeerd is aangesloten of als de verbinding verbroken wordt na het inschakelen van de netspanning, is het noodzakelijk om vóór elke verdere handeling het gehele systeem los te koppelen van de stroomvoorziening. Na de defecte aansluiting te hebben gerepareerd, kunt u de netspanning opnieuw inschakelen.

**Opmerking:** als u het product test vóór installatie, wordt aangeraden om het op een vlak oppervlak te plaatsen.

### 2 - INSTALLATIE VAN DE STRAATUNIT

---

**Opmerking:** Als u uw product test voordat u het installeert, moet u het scherm op een vlakke ondergrond plaatsen. Doe dit niet met de straatunit en het scherm in dezelfde ruimte, de videofoon zal dan een onaangenaam schril geluid laten horen (Larsen-effect).

#### Installatie van de straatunit (*afb. 4, 7 en 6*)

- Verwijder de schroef onder de straatunit (1).
- Kantel de straatunit naar voren (2).
- De lens van de straatunit moet op een hoogte van ongeveer 160 m (5) geplaatst worden.
- Bevestig de steun stevig met de schroeven (2) en breng een siliconen afdichting (3) aan tussen de steun en de muur om sijpelend water te voorkomen. \*Gebruik geen siliconen op basis van azijnzuur (azijngeur).
- Monteer de straatunit na de bedrading op de steun (4).
- Breng de bevestigingsschroeven weer aan (5).

**Belangrijk:** Stel de camera niet rechtstreeks bloot aan de zon of aan een reflecterend oppervlak.

Vergeet niet om het uitstekende cilindrische onderdeelje van de straatunit in de daarvoor bedoelde inkeping van het regenscherm te steken.

**Tip:** het wordt aanbevolen om de kabels in een beschermende koker te leggen om ze te beschermen tegen schokken en weersinvloeden.

#### Installatie van de monitor (*afb. 6.1 en 6.2*)

- Bevestig de muursteun zodanig dat het scherm van de monitor zich op een hoogte van ongeveer 160 m. bevindt.

- Sluit de draden aan die uit de straatunit komen.
- Sluit de draden van de adapter aan op de achterkant van de monitor (zonder deze op het lichtnet aan te sluiten).

 **Let erop dat** de polariteit in acht wordt genomen (rode en zwarte knoppen).

- Monteer de monitor (1) op de muursteen.
- Steek de stekker van het voedingsblok in het 230V-stopcontact~.

### 3 - AANSLUITING VAN EEN ELEKTRISCHE SLOTPLAAT

---

Sluit de slotplaat rechtstreeks aan op de aansluitklemmen Lock A en Lock B op de achterkant van de straatunit (u hoeft geen rekening te houden met de polariteit).

Merk op dat deze functie alleen geldig is als het scherm aanstaat. Op het moment van de bediening kan een ronkend geluid hoorbaar zijn.

Raadpleeg voor de bedrading de achterkant van de straatunit en het schema van **Afb. 5**.

#### Belangrijk:

- De maximale afstand tussen de straatunit en de slotplaat of het elektrische slot bedraagt 50 meter. De te gebruiken kabeldoorsnede is 0,75 mm<sup>2</sup>.
- Wij raden u aan om een slotplaat te gebruiken van maximaal 12 V/1,1 A met mechanisch geheugen.

### 4 - AANSLUITING VAN EEN MOTORISERING

---

Sluit een automatisch systeem rechtstreeks aan op Gate A en Gate B op de achterkant van de straatunit (er hoeft geen polariteit in acht te worden genomen).

Merk op dat deze functie alleen geldig is als het scherm aanstaat. De straatunit levert een 'voltvrij' contact zonder stroom om te worden aangesloten op de 'drukknop'-besturing van uw automatische systeem. Raadpleeg voor de bedrading de achterkant van de straatunit en het schema van **Afb. 5**.

#### Belangrijk:

- Deze functie is alleen geldig als het scherm aanstaat.
- De maximale afstand tussen de straatunit en de poortmotorisering bedraagt 50 meter. De te gebruiken kabeldoorsnede is 0,75 mm<sup>2</sup>.

## 1 - DOOR DE MENU'S NAVIGEREN

**Belangrijk:** wanneer u uw product voor de eerste keer opstart, zal de monitor eerst aangeven waar u deze handleiding kunt vinden (QR-code om te scannen) en vervolgens vragen welke taal en welk wifi-netwerk u wilt gebruiken. Zodra deze stappen zijn voltooid (of uitgesteld), verschijnt het hoofdscherm (huidige datum en tijd).

Het scherm van de Extel Open 3K-monitor is een touchscreen. De instellingenmenu's zijn toegankelijk door op het hoofdscherm te drukken:

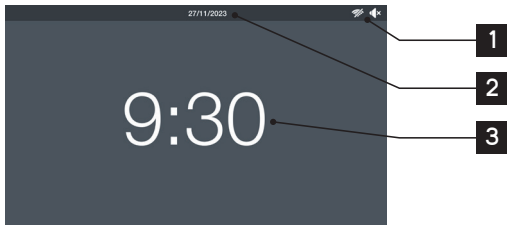

1	Meldingszone (status wifi- en internetverbinding, status geluidsvolume, indicator van bezoeken tijdens uw afwezigheid, enz.).
2	Huidige datum: Als het product verbonden is met internet en gekoppeld is aan de Extel Connect-app, worden de datum en tijd automatisch geregeld door het netwerk.
3	Huidige tijd

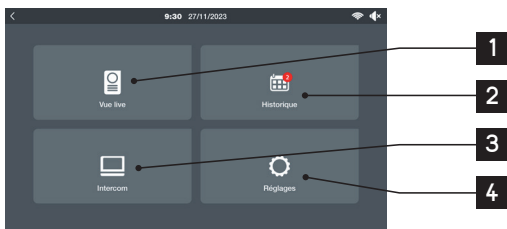

1	Toegang tot het livebeeld van de straatunit
2	Toegang tot foto's en video's die tijdens uw afwezigheid zijn gemaakt tijdens oproepen van bezoekers
3	Oproep van een secundaire monitor Alleen nuttig als er een tweede monitor (niet meegeleverd) aanwezig is in de installatie
4	Toegang tot de instellingenmenu's van het apparaat

## 2 - ALGEMEEN MENU

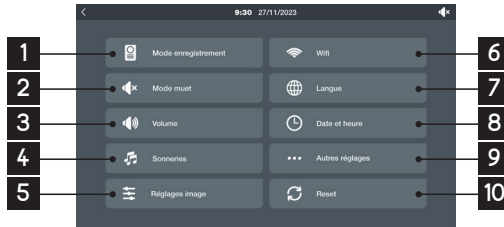

1	Kiezen van het type opname wanneer er op de belknop van de straatunit wordt gedrukt: foto, video of uitgeschakeld.
2	Mute-functie: hiermee kunt u inkomende beltonen dempen terwijl de videfoon voor de rest gewoon blijft werken. Indien nodig kunt u een tijdvenster programmeren. Voorbeeld: de bel gaat niet af van 23.00 tot 6.00 uur.
3	Volumeregeling van de monitor: in belmodus, tijdens een gesprek, volumeregeling van de straatunit tijdens een gesprek. Activeren/deactiveren van pieptonen wanneer het touchscreen wordt aangeraakt.
4	Kiezen van de beltoon van de monitor voor inkomende oproepen en voor de intercommodus als er een tweede monitor aanwezig is in het systeem. Er zijn 6 beltonen beschikbaar, waar u 2 gepersonaliseerde mp3-beltonen aan kunt toevoegen met de mobiele app.
5	Instellen van de lichtintensiteit, het contrast en de beeldkleur van de straatunit.

6	Kiezen van de vertraging tussen de beltoon van de monitor en die van de mobiele app (om bewoners de tijd te geven om te reageren). Toegang tot de instellingen om verbinding te maken met het wifi-netwerk en QR-code om het product te koppelen aan de mobiele app.
7	Kiezen van de taal die weergegeven wordt op de monitor.
8	Instellen van datum en tijd. De instellingen worden grijs weergegeven als de monitor verbonden is met internet: de datum en tijd worden automatisch ingesteld door het netwerk.
9	Duur van de bediening van de elektrische slotplaat. Kiezen van de hoofdmonitor/ secundaire monitor wanneer de installatie een extra monitor bevat.
10	Reset van het foto/video-geheugen of van het hele apparaat. Huidige firmwareversie

### 3 - MENU VAN DE GELUIDSINSTELLINGEN

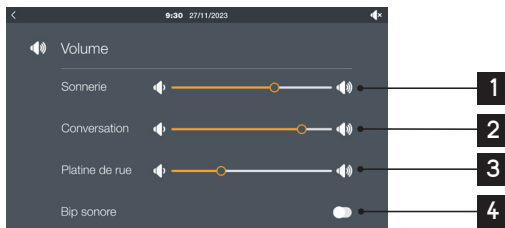

1 Geluidsvolume van de beltoon van de monitor. Klik op of aan de zijkanten van de balk om het volume aan te passen.

2 Geluidsvolume van de luidspreker van de monitor tijdens een gesprek. Klik op of aan de zijkanten van de balk om het volume aan te passen.

3 Geluidsvolume van de luidspreker van de straatunit tijdens een gesprek. Klik op of aan de zijkanten van de balk om het volume aan te passen.

4 Activeren/deactiveren van pieptonen wanneer u op het scherm drukt.

### 4 - INTERCOMMODUS

Als er een extra monitor is aangesloten, kunt u via dit menu een monitor met de secundaire monitor oproepen.

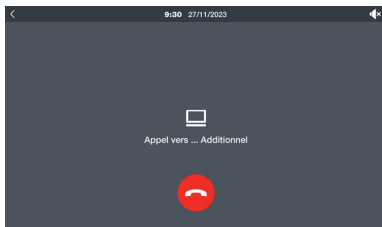

### 5 - MENU WIFI

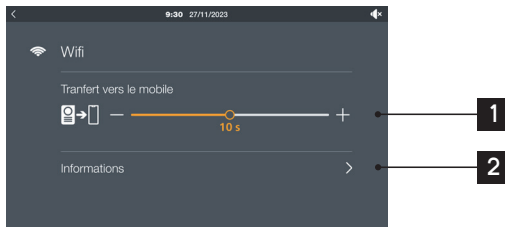

1 Instelling van de vertraging tussen de beltoon op de monitor en die van de mobiele app: de vertraging kan worden ingesteld van 0 tot 20 sec. om bewoners de tijd te geven de oproep te beantwoorden als er een bezoeker aanwezig is.

2 Instellingen van de verbinding met het wifi-netwerk en internet

Door rechtsonder op het scherm te drukken, verschijnen de wifi- en internetinstellingen:



1	Wifi-netwerk in gebruik: klik op dit gebied om het menu met omliggende netwerken weer te geven en er een te selecteren.
2	Unieke product-ID.
3	Unieke QR-code van het product: deze QR-code wordt gevraagd door de app wanneer de Extel Connect-app in gebruik wordt genomen. <b>Let op:</b> deze QR-code verschijnt alleen als de monitor verbonden is met wifi en internet. Als de QR-code ontbreekt op deze pagina, controleer dan uw netwerk.

Door te drukken op de naam van het gebruikte netwerk, of op de knop 'Ajouter réseau' (netwerk toevoegen) als er nog geen netwerk is aangesloten, verschijnt er een lijst met omliggende netwerken op de monitor.

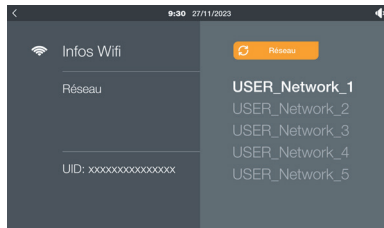

Druk op het gewenste netwerk en voer de netwerksleutel (wachtwoord) in om uw videofoon aan te sluiten.

## 6 - MENU FOTO/VIDEO

---

In het geval van gemiste oproepen, als u het maken van foto's of video's heeft geactiveerd in de monitorinstellingen, zal de monitor de aanwezigheid van niet-bekeken opnames aangeven op de hoofdpagina:

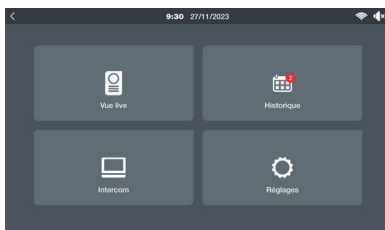

Door op het pictogram 'Historique' (geschiedenis) te drukken, krijgt u toegang tot de foto- en video-opnames in het interne geheugen van de monitor:



De aard van elke opname (foto of video) wordt aangegeven door het pictogram. De datum en tijd van de opname worden ook weergegeven. Druk op een van de bestanden om het weer te geven of af te spelen.

## 7 - GEAVANCEERDE INSTELLINGEN (MENU OVERIGE INSTELLINGEN)

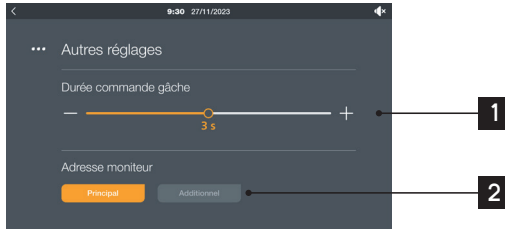

1

Instelling van de bedieningsduur van de uitgang van de elektrische slotplaat van 1 tot 5 sec.  
Opmerking: de bedieningsduur van de poortuitgang is ingesteld op 1 sec.

2

Monitoradres: alleen nuttig als er twee monitors aanwezig zijn in de installatie.

- Als uw monitor is aangesloten op de straatunit en op de tweede monitor, selecteer dan 'Principal' (hoofd)
- Als uw monitor alleen is aangesloten op 'Principal' (hoofd), selecteer dan 'Additionnel' (extra)

**⚠ Waarschuwing:** als uw de toewijzing 'Principal' (hoofd) / 'Additionnel' (extra) wijzigt, moet u beide monitoren tegelijkertijd loskoppelen van het elektriciteitsnet en ze vervolgens weer aansluiten om de configuratie toe te passen.

**Opmerking:** het codepaneel van de straatunit kan niet met de monitor worden geconfigureerd. Dit moet u via de app doen.

### 1. DE VIDEOFOON VOORBEREIDEN

---

Wanneer u voor het eerst verbinding maakt, moet u uw Extel Open 3K-videfoon koppelen met uw smartphone. Wanneer u de monitor voor het eerst inschakelt, wordt u gevraagd om dit onmiddellijk te doen na het selecteren van de taal. Als u dit nog niet heeft gedaan, verbind uw videfoon dan met uw wifi-netwerk door naar het wifi-submenu te gaan, en druk vervolgens rechtsonder op het scherm:



Druk vervolgens op de knop 'Ajouter réseau' (netwerk toevoegen) aan de rechterkant om de omliggende wifi-netwerken te detecteren:

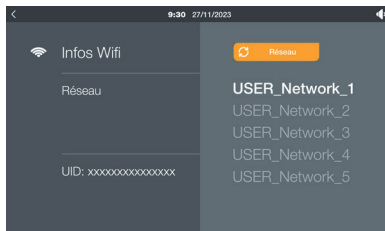

Na enkele seconden worden deze omliggende netwerken op het scherm weergegeven. Druk op het gewenste netwerk, voer de sleutel (wachtwoord) in en bevestig om uw videfoon te verbinden met wifi en internet.

### 2. UW VIDEOFOON KOPPELEN MET EEN SMARTPHONE

---

Download de 'Extel Connect'-app op uw smartphone. De app is gratis beschikbaar op Google Play voor uw Android smartphone of op de App Store voor uw iPhone.

Zodra uw videfoon verbonden is met uw wifi-netwerk en met internet, start u de app met uw smartphone, nadat u uw smartphone verbonden heeft met het wifi-netwerk dat ook door de videfoon gebruikt zal worden:

Let op: de screenshots zijn afkomstig van de Android-versie van de app. De procedure voor iPhone is

identiek. Download de Extel Connect-app gratis op Google Play of op de App Store:



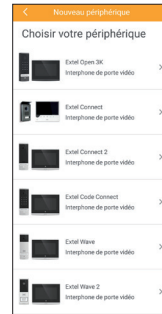
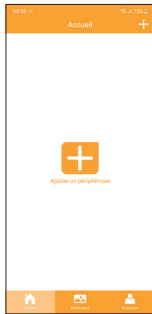

1. Klik in de smartphone-app op het symbool '+'.  
 2. Selecteer 'Mon périphérique est déjà connecté à Internet' (Mijn apparaat is al verbonden met internet).



Selecteer anders 'Extel Open 3K'

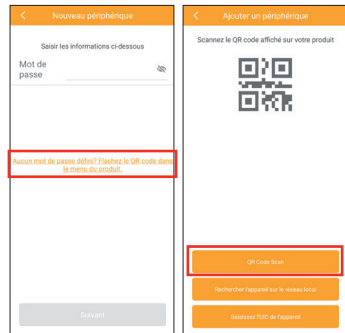

3. Selecteer '3 produit(s) détecté(s)'.  
 4. Als uw videofoon al verbonden is met uw wifi-netwerk, wordt hij na een paar seconden automatisch gedetecteerd door de app. Klik erop.

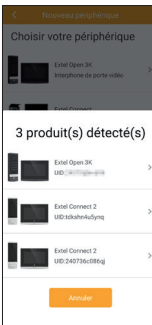

Selecteer 'aucun mot de passe défini?' (geen wachtwoord ingesteld?) Scan de QR-code in het productmenu.  
 Selecteer daarna 'QR Code Scan'.



5. De te scannen QR-code verschijnt in de gevanceerde instellingen van uw monitor.

De te scannen QR-code verschijnt in de gevanceerde instellingen van uw monitor.

## F - VERBINDING VAN UW EXTEL OPEN 3K-VIDEOFOON MET UW SMARTPHONE

**Let op:** als er geen QR-code verschijnt in dit menu, betekent dit dat uw monitor niet verbonden is met internet. Verbind uw monitor met internet alvorens verder te gaan.

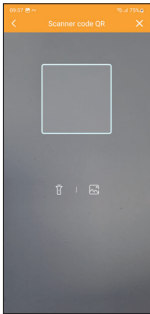

3. Scan vervolgens de QR-code op het scherm van de monitor van uw videofoon.



4. Als de QR-code goed gescand is, zou de app de Extel Open 3K-monitor moeten vinden. Druk op 'Ajouter' (toevoegen).

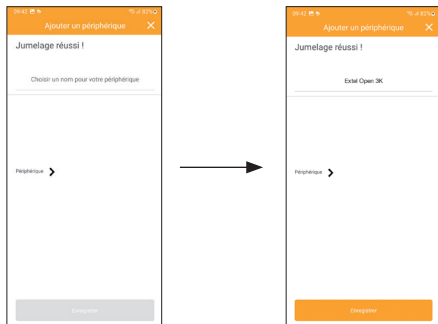

5. Het bericht 'Jumelage réussi' (koppeling gelukt) zou moeten verschijnen. Voer een naam in om uw videofoon te herkennen en druk op 'Enregistrer' (opslaan).

Als de videofoon voor de eerste keer verbonden wordt met de app, vraagt de app u onmiddellijk om een 6 tot 16-cijferige code aan te maken om de verbinding te beveiligen:

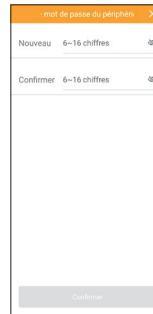

Maak en kopieer de code van uw keuze en bevestig.

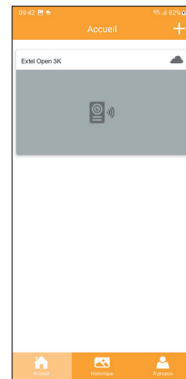

### 3. INTERFACEFUNCTIES

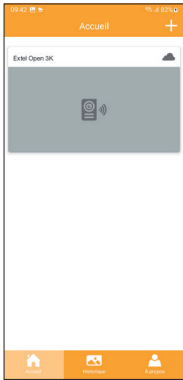

 Groepeer de verschillende apparaten en maakt het mogelijk om over te gaan op de monitoringmodus

 Om de intercomactiviteiten en oproepen terug te vinden

 Met 'A propos' (over) kunt u de softwareversie van de app vinden

 Om een apparaat toe te voegen

 Klik op de afbeelding om over te gaan op de monitoringmodus

#### Monitoringmodus

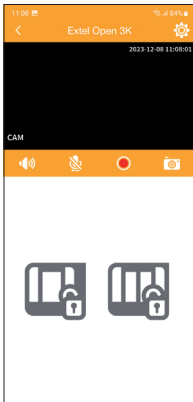

 Maakt het mogelijk om de instellingen van de videofoon te beheren: naam, wachtwoord, wifi-netwerk

 Activeren/deactiveren van het geluid

 Activeren/deactiveren van de microfoon

 Een video maken die kan worden geraadpleegd in 'Historique' (geschiedenis)

 Een foto maken die kan worden geraadpleegd in 'Historique' (geschiedenis)

 De elektrische slotplaat openen

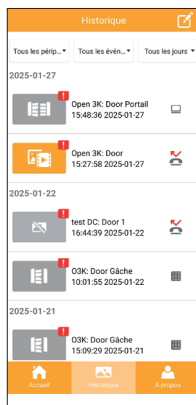

 De poort openen

### Geschiedenis-modus



 Om foto's/video's te bewerken (verwijderen en alles selecteren)

   Om foto's/video's te sorteren.

   De pictogrammen rechts geven extra informatie: bron (mobiele app, codepaneel van de straatunit, monitor) en aard (beantwoorde oproep, gemiste oproep)

### 4. INSTELLINGEN TOEGANKELIJK IN DE APP

---

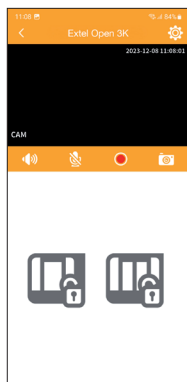

Er zijn verschillende configuratieopties toegankelijk door te klikken op het pictogram  rechtsboven op het scherm van het livebeeld.

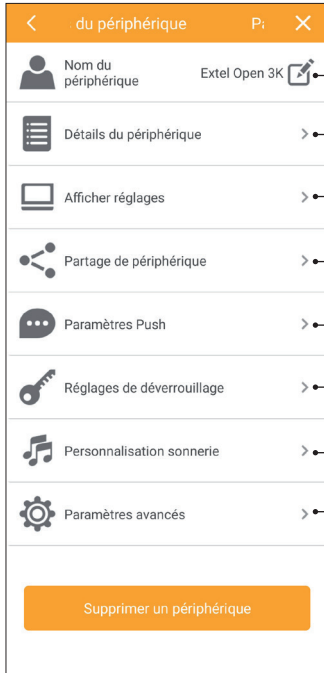

Om de naam van de videofoon te wijzigen in de app

Om de UID van de monitor te vinden

Om de weergavekwaliteit te kiezen van de video van de straatunit in de app

Om de werking van de videofoon te delen met een andere gebruiker door een QR-code of een link te genereren

Om oproepmeldingen wel of niet te activeren

Om de ontgrendelingsinstellingen van de elektrische slotplaat of poort te beheren:

- Snelle ontgrendeling (het wachtwoord hoeft niet elke keer te worden ingevoerd bij elk verzoek om opening)
- Biometrische ontgrendeling (de openingsopdrachten beveiligen met de app door middel van een vingerafdruk of gezichtsherkenning)
- QR-code voor ontgrendeling (om een QR-code te maken die voor de straatunit moet worden gehouden om de toegang te ontgrendelen)
- Ingebruikname en wijziging van de code die op het codepaneel van de straatunit moet worden ingevoerd
- Aanmaken van een tijdelijke code die moet worden ingevoerd op het codepaneel van de straatunit (beperkte tijd / beperkt aantal keren te gebruiken / alleen geldig tijdens de tijdvensters naar keuze)

Om de beltonen van de monitor te personaliseren. Standaard heeft de videofoon 6 beltonen. U kunt 2 extra beltonen aanmaken met de app met een .mp3-bestand naar keuze

Om het wachtwoord van de intercom te wijzigen en de monitortijd te synchroniseren

## F - VERBINDING VAN UW EXTEL OPEN 3K-VIDEOFOON MET UW SMARTPHONE

### Personalisering van de beltonen van de monitor

Standaard heeft uw videofoon 6 beltonen die u kunt kiezen in het menu Beltonen. U kunt 2 gepersonaliseerde beltonen toevoegen vanuit de Extel Connect-app met het .mp3-bestand van uw keuze en deze vervolgens gebruiken op de monitor van uw videofoon.

#### A. Android

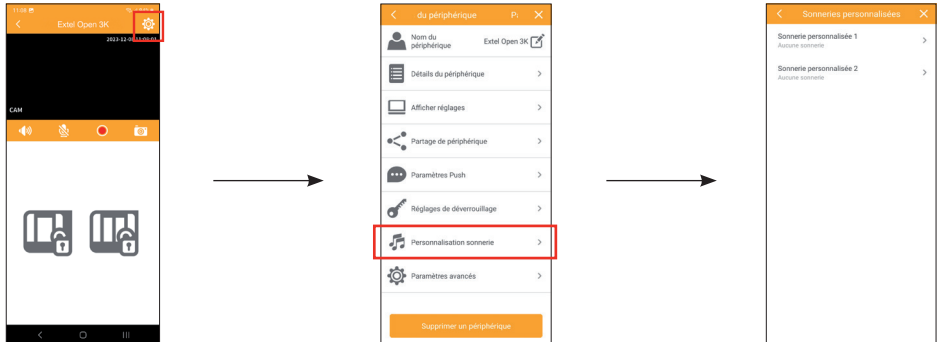

Selecteer gepersonaliseerde beltoon 1 of gepersonaliseerde beltoon 2

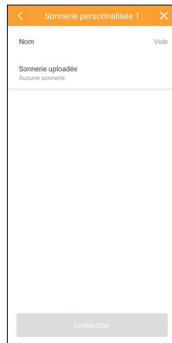

Klik op 'sonnerie uploadée' (geüploadde beltoon) om een beltoon of muziekbestand in .mp3-formaat te uploaden vanuit het geheugen van uw telefoon.

Zodra de beltoon naar uw monitor is verzonden, kan deze op de monitor worden geselecteerd in het menu Beltonen. De gepersonaliseerde beltoon nr.1 is beltoon nr.7 op het scherm, de gepersonaliseerde beltoon nr.2 is beltoon nr.8 op het scherm.

### B. iOS

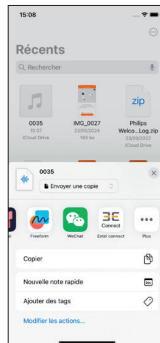

Deel vanuit de bestandsbrowser van uw iPhone een beltoon of muziek in .mp3-formaat met de Philips Door Connect-app.

U kunt maximaal 3 bestanden delen met de app.



Zodra de beltoon of muziek in de Extel Connect-app verschijnt, kiest u het apparaat waarnaar u de beltoon wilt verzenden.

Zodra de beltoon naar uw monitor is verzonden, kan deze op de monitor worden geselecteerd in het menu Beltonen. De gepersonaliseerde beltoon nr.1 is beltoon nr.7 op het scherm, de gepersonaliseerde beltoon nr.2 is beltoon nr.8 op het scherm.

### QR-codes aanmaken om toegang te ontgrendelen

Via de functie voor de aanmaak van een QR-code kunt u een QR-code genereren die u kunt sturen naar iedereen die het openen van de elektrische slotplaat moet kunnen activeren tijdens uw afwezigheid. Om naar dit menu te gaan:

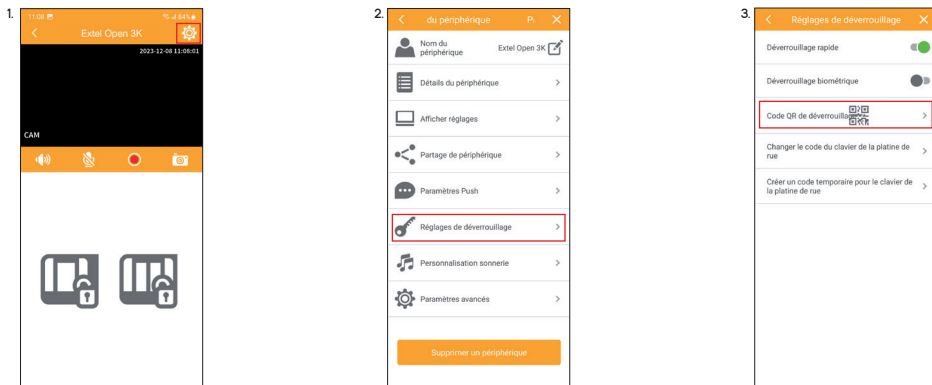

Begin met het aanmaken van een nieuwe QR-code, geef hem vervolgens een naam om hem later te kunnen herkennen (of indien nodig te verwijderen). Kies daarna of de QR-code de opening van de poort moet bedienen of van de elektrische slotplaat.

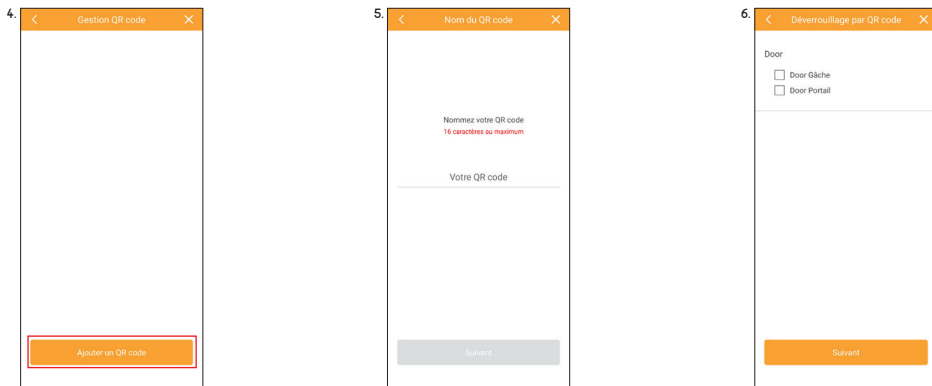

U moet nu kiezen of de aan te maken QR-code permanent geldig zal zijn (ongeacht de datum en tijd) of tijdelijk (alleen geldig voor een bepaalde duur en/of alleen op bepaalde dagen, van het ene tot het andere tijdstip enz.).

Permanent: de QR-code blijft 7 dagen per week, 24 uur per dag geldig, totdat hij verwijderd wordt uit de app.

Tijdelijk: u kiest wanneer de QR-code toegang verleent.

Geef hier een begindatum en -tijd op en een einddatum en -tijd, indien gewenst.

Gepersonaliseerde tijd: door deze optie te activeren kunt u bepalen op welke dagen en tijden de QR-code geldig is (bijv. voor huishoudelijk personeel, vakmensen enz.).

Klik op een van de dagen van de week als u een tijdvenster wilt invoeren voor de geselecteerde dag waarop de QR-code geldig is.

Als u op een van de dagen klikt, kunt u maximaal 3 tijdvensters bepalen voor de geldigheid van de QR-code die wordt aangemaakt. Buiten de gespecificeerde tijden zal de QR-code gelezen worden door de straatunit, maar geen toegang activeren.

Stel hier tot 3 tijdvensters in voor de geldigheid van de QR-code

Selecteer de dag of dagen waarop de ingestelde tijdvensters moeten worden toegepast

Klik op 'Enregistrer' (opslaan) om terug te keren naar het vorige scherm

## F - VERBINDING VAN UW EXTEL OPEN 3K-VIDEOFOON MET UW SMARTPHONE

Nadat u op "Suivant" (volgende) heeft geklikt, wordt de QR-code aangemaakt en wordt de samenvatting weergegeven:

Naam, actie en soort aangemaakt QR-code

Klik hier om een kopie van de QR-code op uw smartphone te downloaden in de vorm van een afbeeldingsbestand

Klik hier om de QR-code te delen met de gebruiker, via e-mail / MMS / instant messaging, enz.

Klik hier om de QR-code te verwijderen. Als hij voor de straatunit gehouden wordt, zal hij niet meer werken

De QR-code gebruiken: nadat de gebruiker de QR-code van u ontvangen heeft, hoeft de gebruiker de QR-code alleen maar voor de camera te houden om de toegang te ontgrendelen.

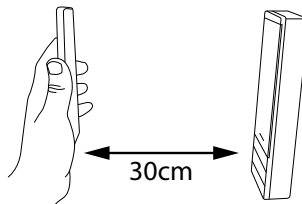

### Het codepaneel van de straatunit configureren en gebruiken:

De code van het paneel op de voorkant van de straatunit wordt geconfigureerd via het instellingenmenu. U kunt twee codes maken: de permanente code, die geldig is ongeacht tijd of datum, en de tijdelijke code, waarvoor u het volgende kunt bepalen: het aantal keren dat hij gebruikt wordt, een begindatum, een einddatum en/of de tijdvensters op doordeweekse dagen of in het weekend.

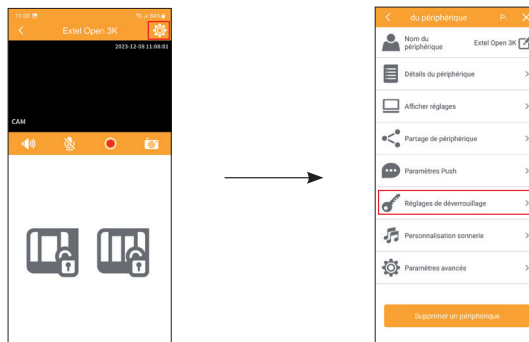



- Een permanente code aanmaken/wijzigen
- Een tijdelijke code aanmaken/wijzigen

Het programmeren van de tijdelijke code is vergelijkbaar met het programmeren van een tijdelijke QR-code:

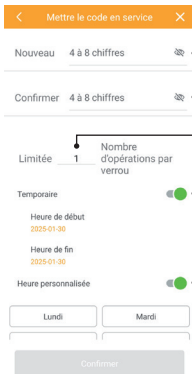

- Voer de code die moet worden ingevoerd op het codepaneel, in en kopieer hem.
- Geef hier aan hoe vaak de code gebruikt mag worden. Zodra het aantal keren dat de code kan worden gebruikt bereikt is, wordt de code onbruikbaar.
- Hier kunt u een begin- en einddatum bepalen voor de geldigheidsperiode. Buiten deze periode werkt de code niet.
- Hier kunt u dagelijkse of wekelijkse tijdenvensters bepalen waarin de code geldig is. Voorbeeld: van 8 tot 18 uur op doordeweekse dagen en niet in het weekend.

### Het codepaneel van de straatunit gebruiken:

U kunt op elk moment de permanente of tijdelijke code invoeren op het codepaneel van de straatunit.

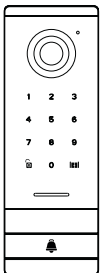

Klik vervolgens op het pictogram  om de slotplaat te openen of  om de poort te openen:

- Als u 1 pieptoon hoort als antwoord: de elektrische slotplaat werd ontgrendeld.
- Als u 2 pieptonen hoort als antwoord: de poortbediening werd geactiveerd.
- Als u 3 pieptonen hoort als antwoord: de ingevoerde code is verkeerd of, in het geval van een tijdelijke code, niet geldig op het moment van gebruik.

## G - TECHNISCHE INSTELLINGEN

Bedrading	2 draden
Max. afstand	Straatunit/camera - scherm: 100 m
Bediening	Slot en poort
Beltoon	6 beltonen + 2 personaliseerbare beltonen met mp3 Geluidsniveau: 85 dB
Kenmerken scherm	Diagonaal: 7" (18 cm) Resolutie: 1024 x 600 px Fotogeheugen: Max. 100 Muurbevestiging
Eigenschappen Straatunit	Resolutie: 3K, 2592 x 1944px Connectiviteit: WiFi 2.4GHz en 5GHz IEEE 802.11b/g/n/ ac Freqs: 2.4GHz / 5GHz Max EIRP: 20dBm Kijkhoek: h105° / v60° Nachtzicht: onzichtbare IR-leds Verlichte belknop: ja Verlicht naamplaatje: ja Bediening slotplaat: 12 V / 11 A max. Bediening poort: kortsluitvermogen 12 V / 2 A max. Bevestiging: uitbouw

Instellingen	Helderheid + contrast + belvolume + kleur
Afwerking	Monitor: grijs en zwart plastic Straatunit: zwart en grijs aluminium
Elektrische eigenschappen	24V DC - 1A - 24W
Werkings temperatuur	-20°C / +50°C
Gebruik	Monitor: binnen straatunit: buiten (IP54)
Eigenschappen Product apart	Afmetingen monitor: 14,9 cm (h.) X 19,7 cm (l.) X 1,7 cm (d.) Afmetingen straatunit: 20,2 cm (h.) X 7 cm (l.) X 2,8 cm (d.) Gewicht: 800 g
Kenmerken kit	Afmetingen: 21 cm (h.) X 24 cm (l.) X 7,8 cm (d.) Gewicht: 1 kg
Norm en certificering	CE, ROHS, REACH
Materiaal	Motor van 70% gerecyclede ABS Straatunit van 70% gerecyclede ABS-PC en 100% gerecyclede aluminium

- Wanneer de onderdelen gedemonteerd worden, komt de garantie te vervallen. Reinig de buitenzijde uitsluitend met een droge en zachte doek.  
Haal de stekker van het systeem uit het stopcontact of schakel het videobewakingsstelsel uit alvorens het te reinigen.

### OPGELET

- Gebruik geen carbonzure schoonmaakproducten of -benzine, alcohol of soortgelijke middelen. Naast het beschadigen van uw apparaat kunnen de dampen bovendien gevaarlijk zijn voor uw gezondheid en explosiegevaar met zich meebrengen.
- Gebruik voor de reiniging geen gereedschap dat stroom kan geleiden (staalborstel, puntig gereedschap en dergelijke).

Raadpleeg zo nodig onze technische website:  
[www.avidsen.com](http://www.avidsen.com)

De laatste versie van de handleiding is in kleur  
en kan gedownload worden op: [www.avidsen.com](http://www.avidsen.com)

### GARANTIEVOORWAARDEN

- De garantie van dit apparaat geldt voor onderdelen en werkzaamheden in onze werkplaatsen.
- Het volgende wordt niet door de garantie gedekt: verbruiksproducten (batterijen, accu's enz.) en schade veroorzaakt door: onjuist gebruik, onjuiste installatie, externe interventie, beschadiging door fysieke of elektrische schokken, vallen of atmosferische verschijnselen.
- Open het apparaat niet, bij opening vervalt de garantie.
- Alleen reinigen met een zachte doek, geen oplosmiddelen gebruiken. Wanneer de onderdelen gedemonteerd worden, komt de garantie te vervallen. Reinig de buitenzijde uitsluitend met een droge en zachte doek. Schakel het apparaat uit of haal de stekker uit het stopcontact voordat u het apparaat reinigt.
- De kassabon of de factuur vormen het bewijs van de datum van aankoop.

### BELANGRIJK!

- Lees de gebruikershandleiding aandachtig door voordat u dit product installeert of gebruikt.
- Als u dit product voor anderen installeert, laat dan de handleiding of een kopie achter bij de eindgebruiker.

### Waarschuwing

- De verschillende onderdelen mogen alleen door een bevoegde technicus worden gedemonteerd.

### Veiligheidsmaatregelen

- Voor een veilig gebruik van dit systeem is het absoluut noodzakelijk dat installateurs, gebruikers en technici alle veiligheidsprocedures volgen die in deze handleiding worden beschreven.
- Specifieke waarschuwingen en waarschuwingssymbolen staan indien nodig op de onderdelen aangegeven.
- De uitvoering moet gebeuren overeenkomstig de geldende normen van het land waar het product geïnstalleerd wordt (NFC15- 100 voor Frankrijk).
- Schade die wordt veroorzaakt doordat de handleiding niet in acht is genomen, leidt tot het vervallen van de garantie. Wij aanvaarden geen enkele aansprakelijkheid voor de daaruit voortvloeiende schade! Wij aanvaarden geen enkele aansprakelijkheid voor schade aan eigendommen of personen veroorzaakt door onjuiste behandeling of het niet naleven van veiligheidsinstructies.
- Dit product is vervaardigd in volledige overeenstemming met de veiligheidsinstructies. Om deze status te behouden en ervoor te zorgen dat het product zo goed mogelijk wordt gebruikt, moet de gebruiker de veiligheidsinstructies en waarschuwingen in deze handleiding in acht nemen.

Dit symbool duidt op een risico op een elektrische schok of een risico op kortsluiting.

- U mag dit product alleen gebruiken met een spanning tussen: 100-240 Volt en 50-60 hertz. Probeer dit apparaat nooit met een andere spanning te gebruiken.
- Zorg ervoor dat alle elektrische aansluitingen van het systeem voldoen aan de bedieningsinstructies.
- Volg in winkels de regels voor ongevalpreventie voor elektrische installaties.

- Op scholen, in opleidingsstructuren, werkplaatsen... is de aanwezigheid van gekwalificeerd personeel nodig om de werking van elektronische apparaten te controleren.
- Neem de gebruiksaanwijzing voor andere apparaten die op het systeem zijn aangesloten in acht.
- Neem contact op met een ervaren persoon als u twijfelt over de bedieningsmodus of de veiligheid van de apparaten.
- Sluit elektrische apparaten nooit met natte handen aan of af.
- Verzeker u ervan, bij het installeren van dit product, dat de voedingskabels niet zijn beschadigd.
- Vervang beschadigde elektrische kabels nooit zelf! Verwijder ze in dit geval en neem contact op met een ervaren persoon.

### Waarschuwing



Dit logo betekent dat u geen apparaten die buiten gebruik zijn, mag wegwerpen bij het huishoudelijk afval. De gevaarlijke stoffen die ze mogelijk bevatten, kunnen schadelijk zijn voor de gezondheid en het milieu. Vraag uw distributeur om deze apparaten terug te nemen of maak gebruik van de middelen voor selectieve inzameling die door uw gemeente ter beschikking worden gesteld.



Ondergetekende, afdelen, verklaart dat de radio-elektrische uitrusting van het type Extel Open 3K in overeenstemming is met de Richtlijn 2014/53/EU.

Normen:

Richtlijn 2014/35/EU:

EN 62368-1:2020+A11:2020  
EN 62311:2020  
EN 50665:2017

Richtlijn 2014/30/EU:

EN 301 489-1 V2.2.3 (2019-11)  
EN 301 489-3 V2.3.2 (2023-01)  
EN 301489-17 V3.2.4 (2020-09)  
EN 55032:2015 + A11:2020  
EN 55035:2017 + A11:2020  
EN 61000-3-2:2019 + A1:2021 + A2:2024  
EN 61000-3-3:2013 + A1:2019 + A2:2021

Richtlijn 2014/53/EU:

EN 300 328 V2.2.2 (2019-07)  
EN 301 893 V2.1.1 (2017-05)  
EN 300 440 V2.2.1 (2018-07)

Te Tours op 04-02-2025  
Alexandre Chaverot, voorzitter



**EXT3L**

19 avenue Marcel Dassault  
ZAC des Deux Lions - 37200 Tours - Frankrijk