

avidsen

2
YEARS

GUARANTEE



SUPPORT
CALL

HomePlug

SMARTPLUG WIFI ON/OFF

Ref.127006/127008

NL



AvidsenHome



www.avidsen.com

INHOUDSOPGAVE

A - VEILIGHEIDSVOORSCHRIFTEN **05**

- 1 - GEBRUIKSVOORSCHRIFTEN 05
- 2 - ONDERHOUD EN REINIGING 05
- 3 - RECYCLAGE 05

B - BESCHRIJVING VAN HET PRODUCT **06**

- 1 - INHOUD VAN DE SET 06
- 2 - SMARTPLUG HOMEPLUG 06
- 3 - BETEKENIS VAN HET LAMPJE 06

C - INSTALLATIE **07**

- 1 - WERKING 07
- 2 - SLUIT DE SMARTPLUG AAN OP EEN ELEKTRISCH STOPCONTACT 07
- 3 - INSTALLATIE VAN DE APPLICATIE EN AANMAAK VAN EEN ACCOUNT 07
- 4 - KOPPELING VAN DE PLUG 09
- 5 - DE PLUG RESETTEN 10

D - GEBRUIK **11**

- 1 - GEBRUIK VAN DE STEKKER HOMEPLUG 11
 - 1.1 GEBRUIK VAN DE AFTELLINGSFUNCTIE 12
- 2 - BELANG EN GEBRUIK VAN RUIMTEN IN AVIDSEN HOME-APPLICATIE 12
 - 2.1 AANMAKEN VAN EEN FAMILIE 12
- 3 - GEBRUIK MET GOOGLE HOME 13

3.1 ALS U EEN ANDROID-SMARTPHONE HEEFT MET GOOGLE ASSISTANT	13
3.2 ALS U EEN ANDROID SMARTPHONE HEEFT ZONDER GOOGLE ASSISTANT OF EEN IPHONE	14
4 - GEBRUIK MET AMAZON ALEXA	15
5 - SCENARIO EN AUTOMATISERING	15
5.1 START VAN BULKACTIES (SCENARIO)	15
5.1.1 PROGRAMMERING VAN HET SCENARIO 'IK GA WEG'	16
5.2 - AANMAAK VAN EEN AUTOMATISERING	18
5.2.1 PROGRAMMERING VAN DE AUTOMATISERING 'VERLICHTING WOONKAMER'	20
<i>E - TECHNISCHE EN WETTELIJKE INFORMATIE</i>	24
1 - TECHNISCHE EIGENSCHAPPEN	24
2 - RADIO-EIGENSCHAPPEN	24
3 - GARANTIE	25
4 - HULP EN TIPS	25
5 - RETOUR PRODUCT – KLANTENSERVICE	25
6 - CE-CONFORMITEITSVERKLARING	25

A - VEILIGHEIDSVOORSCHRIFTEN

1 - GEBRUIKSVOORSCHRIFTEN

- Laat kinderen niet met het product spelen.
- Dit product is uitsluitend bedoeld voor gebruik binnenshuis.
- Dit product is bedoeld voor gebruik met een wifi-compatibele smartphone.

2 - ONDERHOUD EN REINIGING

- **Ontkoppel voor ieder onderhoud het product van het elektriciteitsnet.**
- Uw product vereist geen specifiek onderhoud.
- Gebruik eenvoudig een zachte, licht vochtige doek om het product te reinigen.
- Gebruik geen schurende of corrosieve bestanddelen.
- Besproei het apparaat niet rechtstreeks met een spray.

3 - RECYCLAGE



Dit logo betekent dat u geen apparaten die buiten gebruik zijn, mag wegwerpen bij het huishoudelijk afval. De gevaarlijke stoffen die ze mogelijk kunnen bevatten, kunnen de gezondheid en het milieu schaden. Vraag uw distributeur om deze apparaten terug te nemen of maak gebruik van de middelen voor selectieve inzameling die door uw gemeente ter beschikking worden gesteld.



B - BESCHRIJVING VAN HET PRODUCT

1 - INHOUD VAN DE KIT

1 x 1

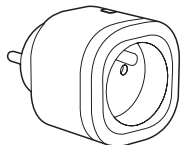

2 x 1



1	Smartplug HomePlug
2	Quickstart

2 - SMARTPLUG HOMEPLUG

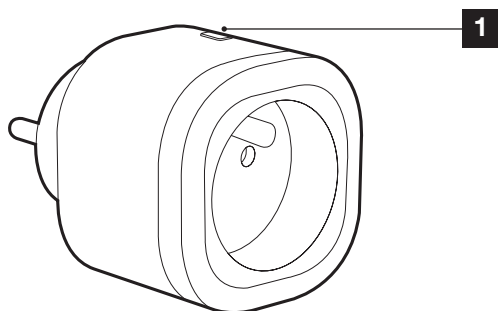

1	RESET-knop en AAN / UIT statusverandering - Lampje
---	--

3 - BETEKENIS VAN HET LAMPJE

De led op de smartplug geeft de volgende indicaties:

- **LED brandt groen:** de stekker is ingeschakeld maar levert geen stroom.
- **LED brandt rood:** de stekker levert stroom.
- **De led knippert groen:** de stekker bevindt zich in de koppelingsmodus.
- **LED is gedoofd:** stekker niet gevoed, of buiten wifi-netwerk

1 - WERKING

Met deze smartplug, aangesloten op een standaard stopcontact, kunt u met uw smartphone op afstand alle apparaten bedienen die erop aangesloten zijn.

2 - SLUIT DE SMARTPLUG AAN OP EEN ELEKTRISCH STOPCONTACT

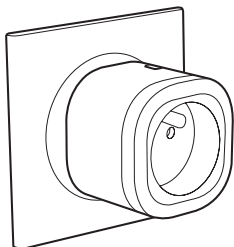

3 - INSTALLATIE VAN DE MOBIELE APPLICATIE EN AANMAAK VAN EEN ACCOUNT

Volg, zodra de stekker is aangesloten, de volgende instructies om over te gaan tot de koppeling.

Download de applicatie **Avidsen Home** op de Play Store of op de Apple store.



AvidsenHome



Start de applicatie en meld u aan als u reeds een account heeft. Als dit niet het geval is, druk dan op **CRÉER UN NOUVEAU COMPTE** (NIEUWE ACCOUNT AANMAKEN), en volg de aanwijzingen van de applicatie.

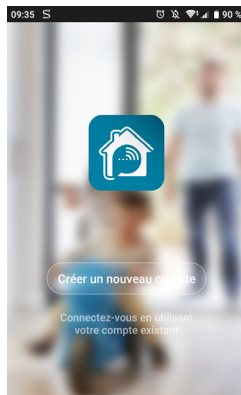

Nadat u de privacyverklaring heeft geaccepteerd, is het mogelijk om een account aan te maken met ofwel een **e-mailadres**, ofwel een **telefoonnummer**. Kies de methode die u het prettigst vindt. Wij raden u echter aan om een account aan te maken met uw e-mailadres.

Procedure per e-mail

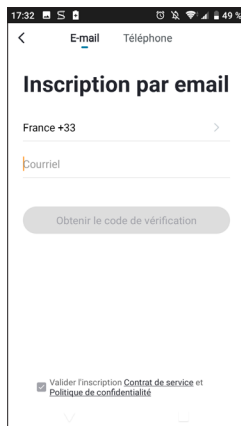

C - INSTALLATIE

Procedure per telefoon

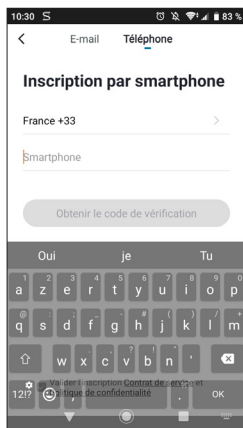

In beide gevallen kiest u eerst uw land. Hierna voert u uw e-mailadres of telefoonnummer in en selecteert u **Obtenir le code de vérification** (Verkrijgen van de verificatiecode).

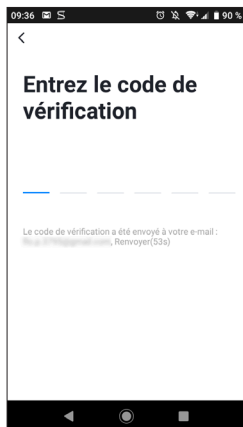

In de hierop volgende seconden ontvangt u een bevestigingscode in uw inbox of per sms. Voer deze code in om de inschrijving af te ronden.

Let op: deze e-mail kan zich in uw ongewenste berichten bevinden.

Als u geen code heeft ontvangen voordat de aftelperiode is afgelopen, druk dan op **renvoyer** (opnieuw sturen) en controleer uw e-mailadres of telefoonnummer.



Om de inschrijving te beëindigen, kiest u een wachtwoord van tussen 6 en 20 karakters met alleen letters en cijfers en klikt u op **terminé (klaar)**.

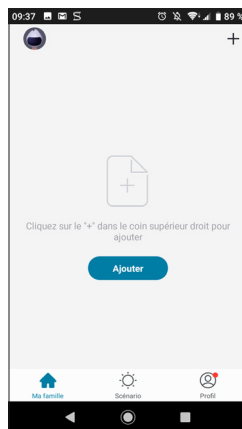

De applicatie zal u direct doorverwijzen naar de startpagina van uw account, zodat u kunt beginnen met het koppelen van uw apparaten.

4 - KOPPELING VAN DE SMARTPLUG

Als u meerdere elementen wilt koppelen (stopcontacten, camera's, andere lampen), zet dan één enkel element tegelijk onder spanning.

De hierop volgende informatie kan variëren naargelang de updates van de applicatie.

Zodra de module aangesloten is, bevindt de stekker zich standaard in de koppelingsmodus. Het lampje gaat dan net zolang knipperen tot de koppelingsprocedure beëindigd is.

Om te beginnen met de koppeling, drukt u op **AJOUTER (TOEVOEGEN)**. Verzekert u ervan dat uw telefoon juist verbonden is met het wifinetwerk 2.4GHz van uw internetbox.

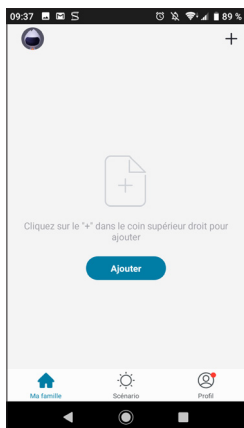

Selecteer het product dat u wilt koppelen, selecteer het aangesloten stopcontact **HomePlug FR** voor de referentie 127006 of **HomePlug EU** voor de referentie 127008

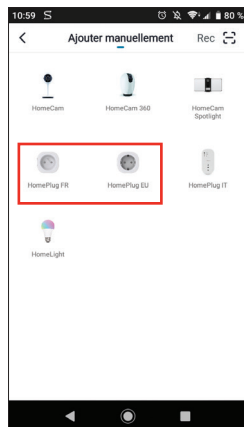

Controleer of de stekker goed is aangesloten en of deze knippert anders raadpleeg het hoofdstuk **réinitialisation de la prise connectée (reset de aangesloten stekker)**. Druk vervolgens op **VOYANT DE CONFIRMATION DANS LE FLASH. (BEVESTIGING DOOR KNIPPEREND LAMPJE)**.

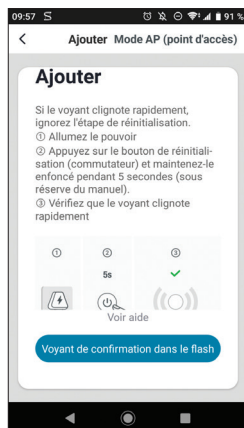



Selecteer uw wifinetwerk 2.4GHz (**let op:** uw smartphone moet verbonden zijn met het wifinetwerk waar de stekker ook mee verbonden zal worden), voer het wachtwoord van uw netwerk in en druk op **CONFIRMER** (BEVESTIGEN).

BELANGRIJK: Als er een bericht verschijnt met het verzoek om goedkeuring van uw positie, moet u hiermee akkoord gaan, zodat uw Android of IOS-apparaat uw wifi in de buurt kan vinden.

BELANGRIJK: Dit apparaat is compatibel met een wifinetwerk 2.4GHz - WPA/WPA2. Niet-compatibele wifi 5 Ghz niet-compatibele WEP-codering. Controleer de wifi-instellingen van uw box of neem contact op met uw internetprovider in geval van problemen met de verbinding.

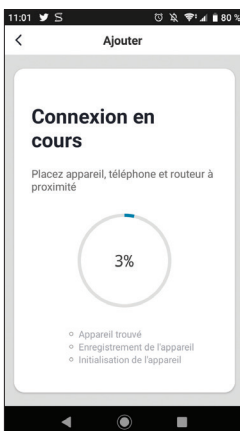

Even geduld, de koppelingsprocedure kan enkele minuten duren.

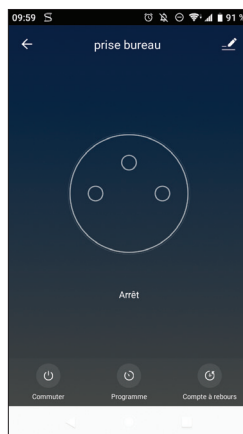

Uw aangesloten stekker werkt nu en verschijnt in uw applicatie. U kunt nu uw Avidsen HomePlug stekker met uw smartphone bedienen.

5 - DE STEKKER RESETTEN

De volgende aanwijzingen kunnen u helpen wanneer u problemen heeft tijdens de koppelingsprocedure:

Door lang (langer dan 15 seconden) op de knop te drukken op de bovenkant van de plug, wordt deze teruggezet op 0. Het lampje moet knipperen om de reset te bevestigen.

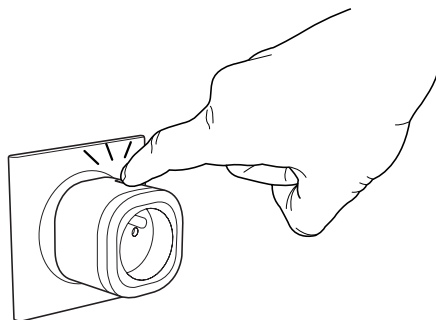

C - INSTALLATIE

De verbonden stekker wordt dan automatisch uit de applicatie **Avidsen Home** verwijderd. Als dit niet het geval is, drukt u op het potlood rechtsboven op de interface van de stekker. Zodra u in de **details van het apparaat** bent, gaat u helemaal naar beneden in de interface en selecteert u **enlevez l'appareil (apparaat verwijderen)**.

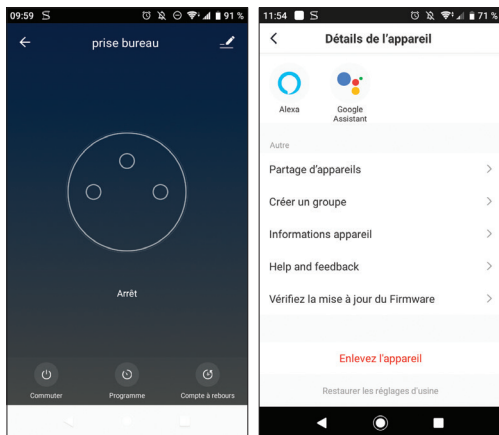

Om de verwijdering te voltooien, drukt u op **confirmer (bevestigen)**.

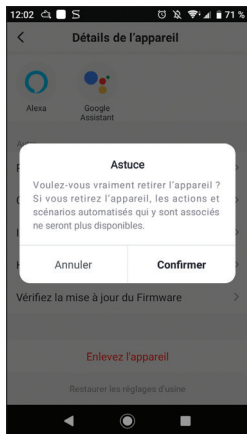

Uw apparaat is nu verwijderd uit de applicatie.

1 - GEBRUIK VAN DE HOMEPLUG-STEKKER

De applicatie **Avidsen Home** wordt gebruikt om het in- en uitschakelen van de aangesloten stekker te regelen, waardoor externe niet-"verbonden" elektrische apparaten kunnen worden bediend.

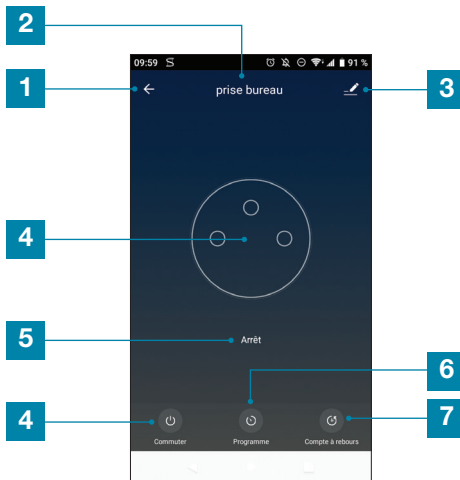

1	Terugtoets
2	Naam van het apparaat
3	Instellen van het apparaat
4	Selectie ON/OFF
5	Keer terug naar de bedrijfstoestand van de stekker
6	Instelling van de programma's
7	Instelling van de aftelfunctie

D - GEBRUIK

1.1 GEBRUIK VAN DE AFTELLINGSFUNCTIE

Met deze functie kunt u uw stekker plannen om aan of uit te schakelen aan het einde van een gedefinieerde aftelling.

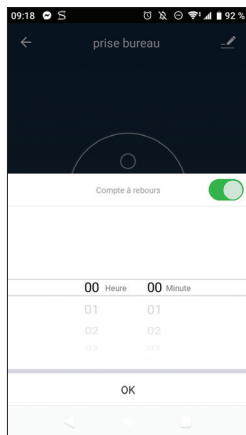

Opmerking: als u een uitschakeling wilt programmeren, moet de stekker vóór de configuratie worden ingeschakeld en vice versa om de inschakeling te programmeren.

2 - BELANG EN GEBRUIK VAN RUIMTEN IN DE AVIDSEN HOME-APPLICATIE

Met de **Avidsen Home-applicatie** kunt u verschillende soorten aangesloten voorwerpen beheren (lamp, smartplug, camera), die gekoppeld kunnen worden aan een specifieke ruimte in uw huis. Dit kan zinvol zijn voor het aanmaken van een scenario of voor het organiseren van uw apparaten in de applicatie. Hiervoor dient u een 'familie' aan te maken.

2.1 AANMAKEN VAN EEN FAMILIE

Druk op het **profiel-icoon** rechtsonder voor toegang tot de instellingen van het profiel.

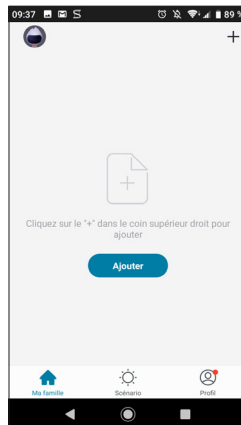

Selecteer vervolgens **GESTION DE LA FAMILIE** (BEHEER VAN DE FAMILIE). U kunt vervolgens een naam kiezen voor het huis (verplicht), de ligging van het huis (optioneel) en de aanwezige ruimten in de woning.

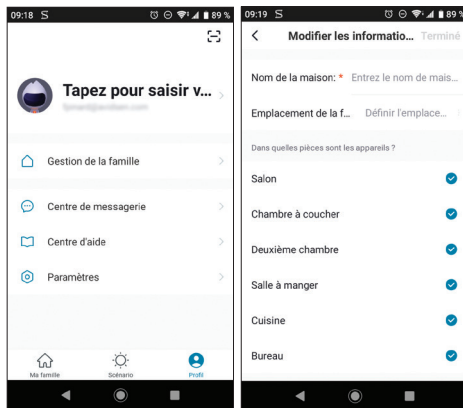

Zodra uw familie volgens uw wensen is geconfigureerd, drukt u op “ **terminé** (klaar) “ rechtsboven.

De naam van de familie ('huis' linksboven het scherm in dit voorbeeld) verschijnt dan op het welkomstschermb met uw apparaten.

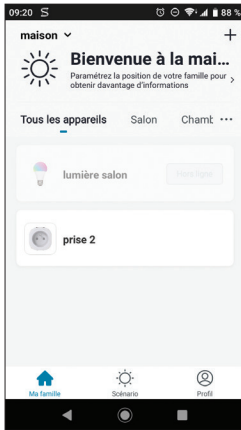

Nu kunt u de locatie van een apparaat vaststellen door naar de instellingen te gaan en een ruimte in uw woning te selecteren. Het aangesloten voorwerp verschijnt vervolgens in de geselecteerde ruimte.

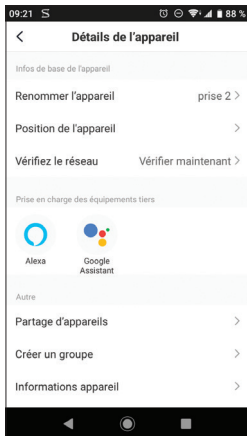

3 - GEBRUIK MET GOOGLE HOME

Let op: de naam die u geeft aan uw Avidsen Home-apparaten is de naam die Google Assistant zal herkennen. Bijvoorbeeld: als u beschikt over een lamp met de naam 'lamp keuken', dan werkt "OK Google, doe lamp keuken aan" en niet "OK Google, doe de lamp van de keuken aan".

De Google Assistant kan u helpen bij het bedienen

van uw verbonden apparaten.

U kunt bijvoorbeeld de volgende opdrachten geven:

- "OK Google" Doe het licht in de woonkamer aan.
- "OK Google" Doe het licht in de woonkamer uit.
- "OK Google" Doe het licht in het kantoor aan.
- "OK Google" Doe het licht in het kantoor uit.

Raadpleeg de helpdesk van Google voor meer informatie over de bijnaam van de apparaten of het aanmaken / koppelen van een kamer.

Hierbij echter een tip: als u verschillende modules in dezelfde kamer verbindt en om ongewenste opdrachten te voorkomen, raden wij u aan om de door Google Home voorgestelde groepsnaam (slaapkamer, studeerkamer, woonkamer, enz.) niet te gebruiken bij het geven van een naam aan uw bedieningsmodule.

Neem in geval van problemen met de Google Home applicatie of met het configureren van het apparaat in Google Home, contact op met de helpdesk van Google.

De installatieprocedure hangt af van uw smartphone en vereist een internetverbinding:

3.1 ALS U BESCHIKT OVER EEN ANDROID-SMARTPHONE MET GOOGLE ASSISTANT

De informatie die hierop volgt, kan variëren, afhankelijk van de updates voor de Google Home-app of uw besturingssysteem.

Uw apparaten moeten gekoppeld worden op de **Avidsen Home**-applicatie om bediend te kunnen worden met Google Assistant. Ze moeten zich op hetzelfde wifi-netwerk bevinden als de assistent.

- Apparaten verbinden met Google Assistant
 - Druk op uw Android telefoon of tablet langdurig op de homeknop of zeg "Ok Google".
 - Druk in de rechterbenedenhoek op .
 - Druk op het **logo rechtsboven**, vervolgens op **Paramètres** (Instellingen), vervolgens op **Assistant**, en ten slotte op **Contrôle de la maison** (Beheer van de woning).
 - Druk in het tabblad 'Appareils' (Apparaten) op Ajouter des appareils (Apparaten toevoegen) .
 - Selecteer de **Avidsen Home**-applicatie en volg daarna de instructies.

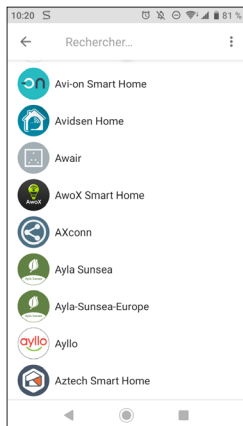

- Voer vervolgens de gebruikersnaam en het wachtwoord in van het **Avidsen Home-account** om uw Google Assistant toestemming te geven uw **Avidsen Home-accessoires toe te voegen en hiermee te communiceren**.

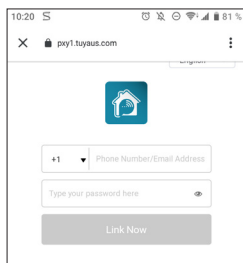

Uw product is nu verbonden met Google Assistant en u kunt hem nu met uw stem bedienen.

3.2 ALS U BESCHIKT OVER EEN ANDROID-SMARTPHONE ZONDER GOOGLE ASSISTANT OF OVER EEN IPHONE

De hierop volgende informatie kan variëren naargelang de updates van de Google Home-applicatie of van uw besturingssysteem.

Uw apparaten moeten gekoppeld worden op de **Avidsen Home**-applicatie om bediend te kunnen worden met Google Assistant. Zij moeten verbonden

zijn met hetzelfde wifinetwerk.

- **Apparaten verbinden met Google Assistant**
 - Installeer en start de **Google Home-applicatie** op uw telefoon of tablet en meld u aan op het account dat bij uw Google Home-luidspreker hoort.
 - Druk in de rechterbenedenhoek op **Compte (Account)**.
 - Druk vervolgens op **Configurerer ou ajouter (Configureren of toevoegen)** en daarna op **Configurerer un appareil (Een apparaat configureren)**.
 - Druk op **Vous avez déjà configuré des appareils (Heeft u reeds apparaten configureerd)?**
 - Druk in de lijst die verschijnt op **Avidsen Home**

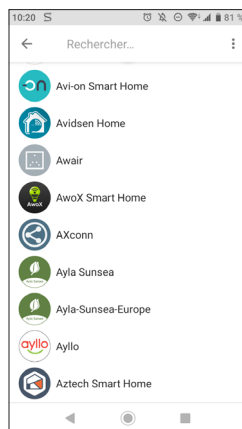

- Voer vervolgens de gebruikersnaam en het wachtwoord in van het **Avidsen Home-account** om uw Google Assistant toestemming te geven uw **Avidsen Home-accessoires toe te voegen en hiermee te communiceren**.

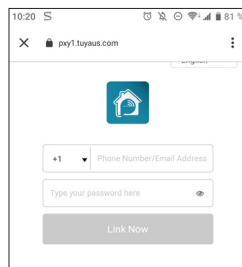

4 - GEBRUIK MET AMAZON ALEXA

Let op: de naam die u geeft aan uw Avidsen Home apparaten is de naam die Alexa zal herkennen. Voorbeeld: als u een lamp met de naam "licht keuken" heeft, zal "Alexa schakel het licht in de keuken in" functioneren, en niet "Alexa doe het licht in de keuken aan".

De informatie die hierop volgt, kan variëren, afhankelijk van updates voor de Google Home-app of van uw besturingssysteem.

De Amazon Assistant Alexa kan u helpen bij het bedienen van uw verbonden apparaten.

U kunt bijvoorbeeld de volgende opdrachten geven:

- "Alexa" *Doe het licht in de woonkamer aan.*
- "Alexa" *Doe het licht in de woonkamer uit.*
- "Alexa" *Doe het licht in het kantoor aan.*
- "Alexa" *Activeer de stekker in de studeerkamer.*

Download en installeer de Amazon Alexa-applicatie in de Play store of de Apple store.

Uw apparaten moeten gekoppeld worden op de **Avidsen Home**-applicatie om bediend te kunnen worden met de assistent Amazon. Zij moeten verbonden zijn met hetzelfde wifinetwerk.

- **Installatie van de skill Avidsen Home**

- Druk in de Amazon Alexa-applicatie op het menu linksboven en selecteer **Skills et Jeux (Skills en spelletjes)**.
- Zoek **Avidsen Home** in de lijst met skills of gebruik de zoekopdracht rechtsboven.
- Selecteer de **Avidsen Home** -skill en **actieveer om te gebruiken**.
- Voer de gebruikersnaam en het wachtwoord in die u gebruikt voor de **Avidsen Home**-applicatie.
- Als de skill succesvol gekoppeld is, drukt u op het kruisje linksboven.
- De applicatie stelt u voor om apparaten te detecteren. Druk op apparaten detecteren.

- **Apparaten verbinden met Amazon Echo**

- Gebruik van de Detectiebegeleiding om een smarthome-apparaat te verbinden.
 - Druk in de Amazon Alexa-applicatie op het menu linksboven en selecteer **Ajouter un**

appareil (Een apparaat toevoegen).

- Selecteer het type apparaat dat u wilt verbinden.
- Selecteer het merk en volg de instructies op het scherm.
- Gebruik de vocale bediening om een smarthome-apparaat te verbinden
 - Als de skill geïnstalleerd is, zegt u "Alexa, detecteer nieuwe apparaten".
 - Na het verstrijken van 45 seconden zal Alexa u de gedetecteerde apparaten geven.

Raadpleeg voor meer informatie over Amazon Alexa de helpdesk van Amazon.

Hierbij echter een tip: als u verschillende modules in dezelfde kamer verbindt en om ongewenste opdrachten te voorkomen, raden wij u aan om de door Alexa voorgestelde groepsnaam (slaapkamer, studeerkamer, woonkamer, enz.) niet te gebruiken bij het geven van een naam aan uw bedieningsmodule.

Neem in geval van problemen met de Amazon Alexa applicatie of met het configureren van het apparaat in Amazon Alexa, contact op met de helpdesk van Amazon.

5 - SCENARIO EN AUTOMATISERING

Elk apparaat van de **Avidsen Home**-serie kan worden gestart en communiceren met andere producten. Zo is het mogelijk om levensscenario's aan te maken waarmee verschillende acties of reeksen worden samengebracht in een enkele actie of reeks, of automatisch een apparaat te starten naargelang de status van een ander apparaat.

5.1 START VAN BULKACTIES (SCENARIO)

Met het scenariosysteem in de **Avidsen Home**-applicatie kunt u acties samenbrengen die op uw verzoek worden gestart door een simpele klik op uw smartphone.

Voorbeeld: aanmaak van het scenario "Ik ga weg", waarmee mijn smartplug wordt uitgeschakeld en de bewegingsdetectie van mijn camera wordt ingeschakeld:

D - GEBRUIK

Klik op  onder aan het scherm, vervolgens op **Scénario** (Scenario) linksboven en ten slotte op **Ajouter un scénario (Een scenario toevoegen)**:



Geef uw scenario een naam en klik op  om de uit te voeren acties vast te stellen:

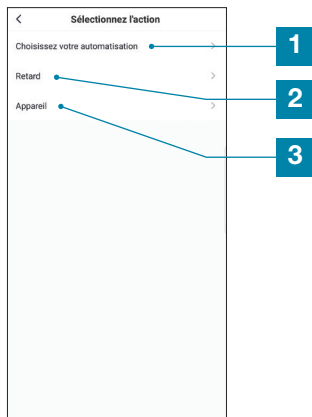

- | | |
|---|---|
| 1 | Voor het gebruik van een reeds vastgestelde automatisering (een automatische actie). Zie de volgende paragraaf voor meer informatie |
| 2 | Voor een pauze van een door u bepaalde duur voor de start van de acties |
| 3 | Voor een lijst van de producten in de applicatie en mogelijke acties |

Met de functie **Choisissez votre automatisation** (Kies uw automatisering) kunt u een reeds opgeslagen automatisering oproepen en deze activeren of deactiveren tijdens de uitvoering van het nieuwe scenario.

5.1.1 PROGRAMMERING VAN HET SCENARIO "IK GA WEG"

Met de scenario van dit voorbeeld kan de gebruiker de bewegingsdetectie van de camera activeren en een smartplug uitschakelen door op één enkel icoon in de applicatie te drukken.

Wanneer u de vorige stappen heeft gevolgd, klikt u op **Appareil** (Apparaat) voor toegang tot de lijst met mogelijke acties voor elk apparaat dat u wilt starten met uw scenario. In dit voorbeeld is Avidsen HomePlug gekozen.

- | | |
|---|--|
| 1 | Hier kunt u uw scenario een naam geven |
| 2 | Hier kunt u de achtergrondafbeelding wijzigen |
| 3 | Hier kunt u klikken om de uit te voeren acties vast te stellen |
| 4 | Als dit vakje is aangevinkt, verschijnt het scenario naast uw producten in de applicatie |

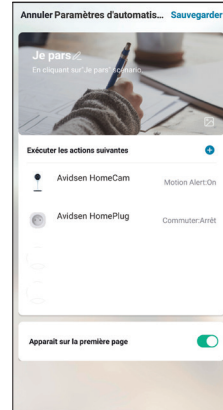
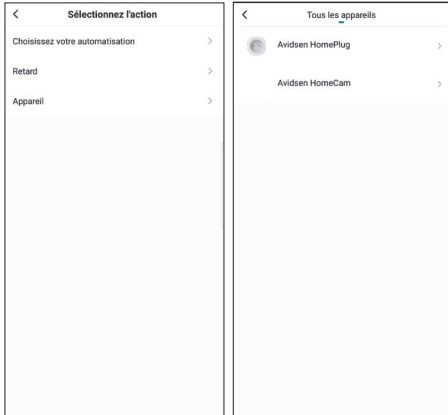

Stel vervolgens elke uit te voeren actie vast (in ons voorbeeld: selecteer **Commuter** (Omschakelen) en vervolgens **Arrêt (Stop)**. Om te voltooien, klik op **Sauvegarder (Opslaan)** en vervolgens op **Suivant (Volgende)**.

De acties voor de camera en de smartplug verschijnen in de scenariolijst. U hoeft alleen nog maar te drukken op **Sauvegarder (Opslaan)** rechtsboven om het scenario te voltooien.

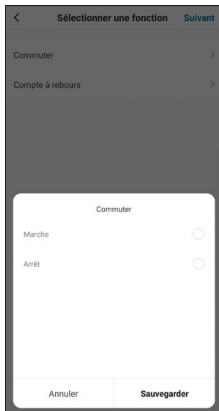

Voer deze actie opnieuw uit door elke keer de HomeCam-camera te selecteren, vervolgens **Motion Alert en ON**. Om te voltooien, klik op **Sauvegarder (Opslaan)** en vervolgens op **Suivant (Volgende)**.

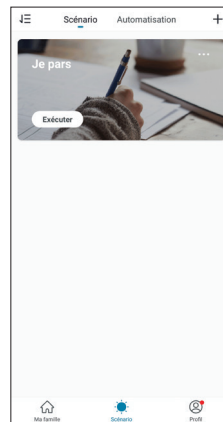

Het scenario dat u zojuist heeft aangemaakt, verschijnt in de lijst van het tabblad **Scénario** (Scenario) van de applicatie.

Voor toegang tot de details of voor verwijdering van het scenario klikt u op het icoon “...” rechtsboven naast de naam.

Als u het vakje “Apparaît sur la première page” (Verschijnt op de eerste pagina) heeft aangevinkt, verschijnt het aangemaakte scenario ook naast uw producten op het scherm **Ma famille** (Mijn familie).

D - GEBRUIK

U hoeft alleen maar te klikken op de knop **Exécuter** (Uitvoeren) om de hele reeks te starten die u in uw scenario heeft geprogrammeerd.

5.2 - AANMAAK VAN EEN AUTOMATISERING

Met het automatiseringssysteem in de **Avidsen Home**-applicatie kunnen apparaten en acties worden samengebracht die automatisch worden gestart door de actie van een ander apparaat of van een voorwaarde (temperatuur, tijdstip ...).

Voorbeeld: aanmaak van een automatische actie 'Verlichting woonkamer', waarmee het licht enkele seconden aangaat wanneer de camera een beweging detecteert:

Klik op , vervolgens op **Automatisation** (Automatisering) rechtsboven en ten slotte op **Ajouter une action automatique (Een automatische actie toevoegen)**:



1	Terug
2	Opslaan van de automatisering
3	De naam van de automatisering wijzigen
4	Wijzigen van de achtergrondafbeelding
5	Selecteren van het type voorwaarde
6	Kiezen van de voorwaarden voor de uitvoering van de acties
7	Kiezen van de acties die moeten worden uitgevoerd
8	Kiezen van een tijdsbestek voor de automatisering (bijv. alleen 's nachts)

Een van de belangrijkste instellingen is de selectie van het **type voorwaarde**. Hierdoor kan de automatisering meerdere voorwaarden verwerken.

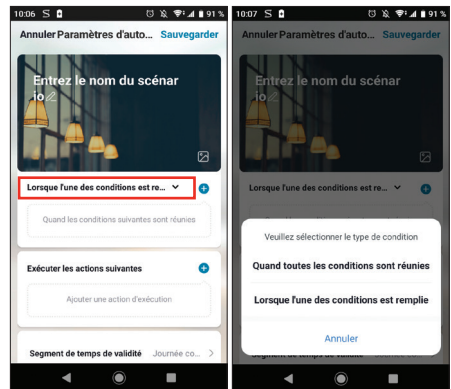

- **Wanneer aan alle voorwaarden wordt voldaan**, overeenkomt met een functie 'EN':
 - Als temperatuur = x **EN** tijdstip = y **EN** apparaat = n dan ...
- **Wanneer aan een van de voorwaarden wordt voldaan**, overeenkomt met een functie 'OF':
 - Als temperatuur = x **OF** tijdstip = y **OF** apparaat = n dan ...

Na het type voorwaarde te hebben gekozen, moeten de voorwaarden zelf worden gekozen:

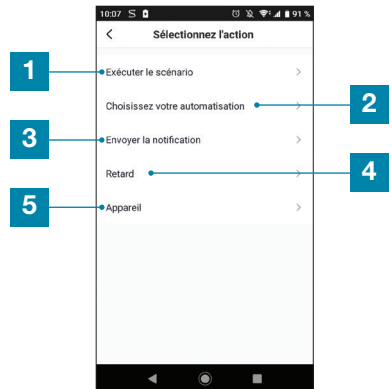
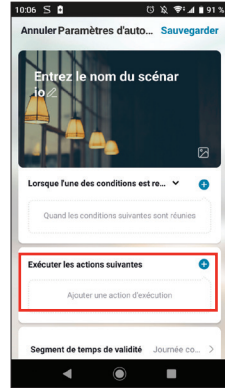
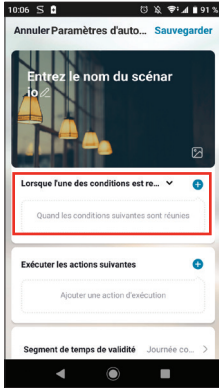

1	Instellen van een voorwaarde voor de temperatuur*
2	Instellen van een voorwaarde voor de vochtigheidsgraad*
3	Instellen van een voorwaarde voor het weer*
4	Instellen van een voorwaarde voor het opgaan of ondergaan van de zon*
5	Instellen van een voorwaarde voor de wind*
6	Instellen van een voorwaarde voor het tijdstip*
7	Instellen van een voorwaarde vanaf een apparaat in de applicatie

1	Voor het gebruiken van een reeds vastgesteld scenario (bulkactie)
2	Voor het gebruiken van een reeds vastgestelde automatisering (een automatische actie)
3	Voor het sturen van een melding naar de smartphone wanneer de automatisering actief is
4	Voor een pauze van een door u bepaalde duur voor de start van de acties
5	Voor een actie van een apparaat in de applicatie

*Deze voorwaarden houden rekening met de geolokalisatie van uw smartphone voor toegang tot de weersomstandigheden.

Het volgende deel gaat over de acties die worden gestart door de voornoemde voorwaarden:

D - GEBRUIK

Met de laatste instelling kunt u, indien nodig, een tijdsbestek op de dag vaststellen waarin de automatisering wordt gestart:

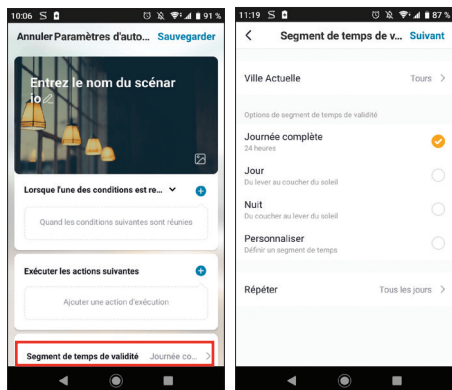

Zodra al deze instellingen zijn gevalideerd, kunt u uw automatisering rechtsboven opslaan.

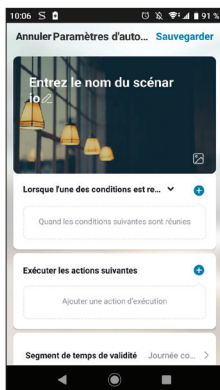

5.2.1 PROGRAMMERING VAN DE AUTOMATISERING 'VERLICHTING WOONKAMER'

Met de automatische actie in dit voorbeeld kan de gebruiker 's nachts een lamp inschakelen, zodra de camera een beweging detecteert en de lamp al uitgeschakeld was. Na een minuut wordt de lamp uitgeschakeld tot de volgende detectie.

Selecteer in eerste instantie het type voorwaarde. In dit voorbeeld moeten al onze voorwaarden

geactiveerd zijn om de lamp te kunnen inschakelen. Selecteer dus **quand toutes les conditons sont réunies** (wanneer aan alle voorwaarden wordt voldaan).

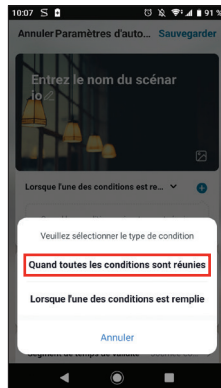

Vervolgens moeten we de omstandigheden in ons geval kiezen voor de bewegingsdetectie en een andere voor de uitgeschakelde lamp.

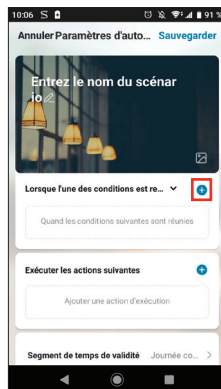

• VOOR DE CAMERA

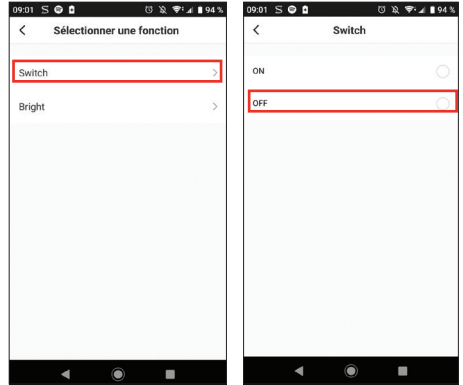
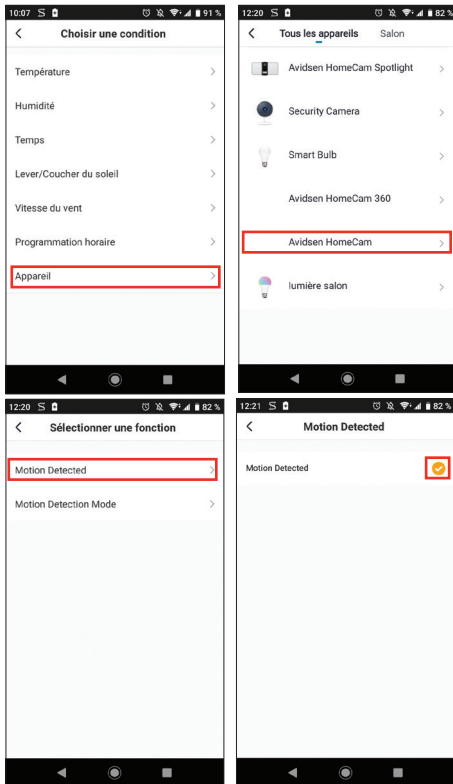

Met deze voorwaarden gaan de acties van start wanneer de camera in zijn gezichtsveld een beweging detecteert **EN** wanneer de lamp uitgeschakeld is:

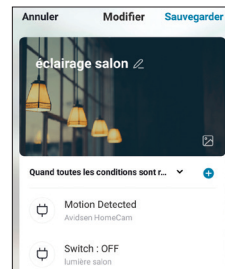

Nu moeten de acties worden vastgesteld die moeten worden uitgevoerd:

• VOOR DE LAMP

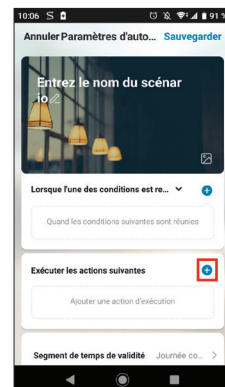
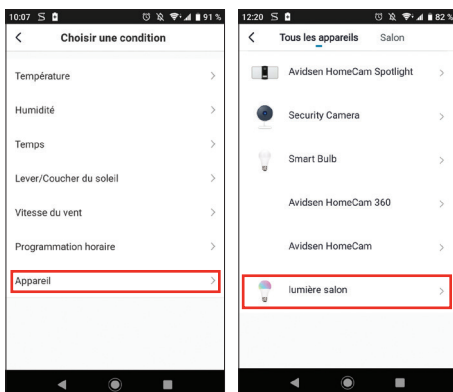

Om de lamp in te schakelen:

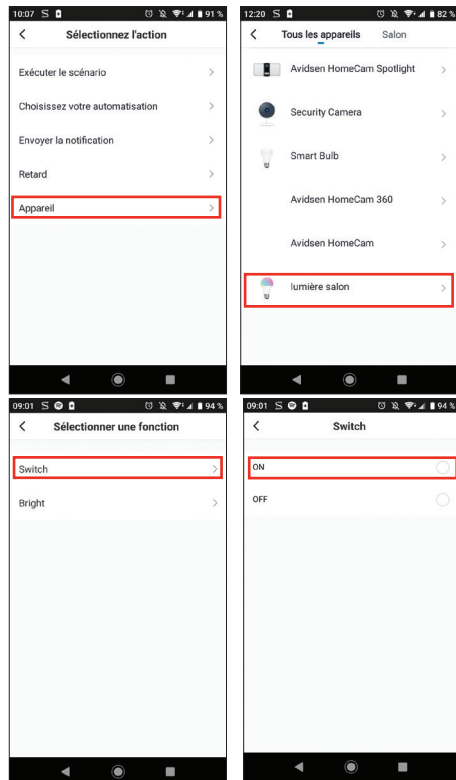

Voeg nu een **vertraging** toe die de volgende actie in werking stelt na een bepaalde tijd:

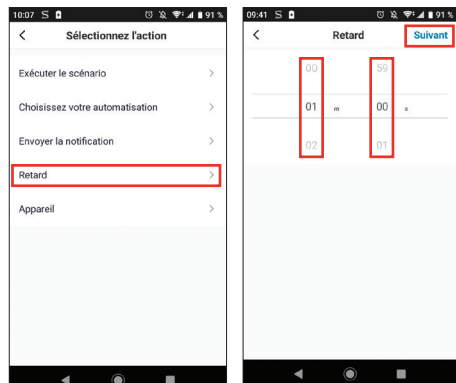

Om de laatste actie toe te voegen, moet in dit voorbeeld de lamp worden uitgeschakeld:

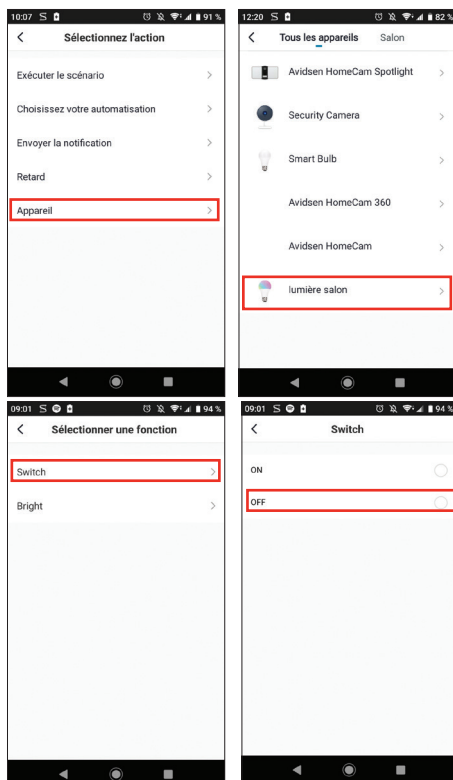

Na deze handelingen heeft u dus 3 acties: de lamp inschakelen, een minuut wachten en de lamp uitschakelen:

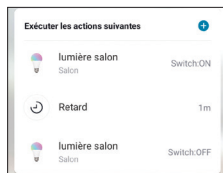

Ten slotte kunt u een geldigheidsduur kiezen voor de automatisering, in dit specifieke geval 's nachts:

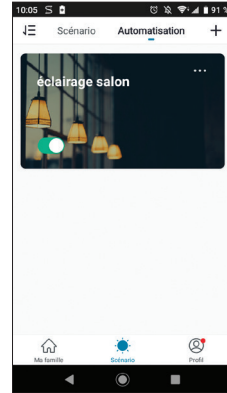
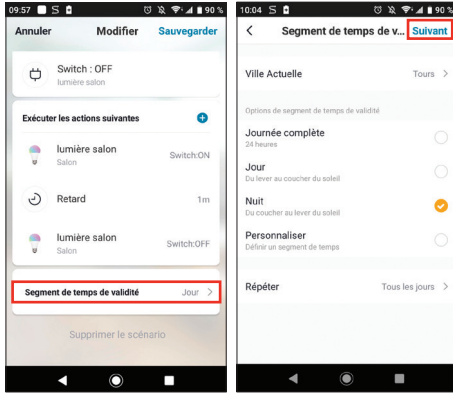

De automatisering is nu voltooid. U kunt deze rechtsboven opslaan:

Voor toegang tot de details of voor verwijdering van het scenario klikt u op het icoon “...” rechtsboven naast de naam.

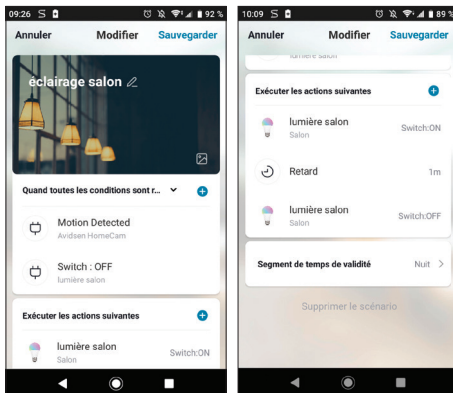

E - TECHNISCHE EN WETTELIJKE INFORMATIE

1 - TECHNISCHE EIGENSCHAPPEN

<i>Max. vermogen van het bediende apparaat</i>	3000W
<i>Maximaal zendvermogen</i>	20 dBm
<i>Funcities</i>	Bediening ON/OFF
<i>Bestemd voor</i>	Alleen binnenshuis
<i>Bedrijfstemperatuur</i>	0 °C/+40°C
<i>Opslagtemperatuur</i>	0 °C/+40°C
<i>Stroomvoorziening</i>	220-240 V ~ 50 Hz
<i>Gemiddeld verbruik</i>	< 1 W
<i>Installatie</i>	Muurbevestiging
<i>Kleur</i>	Zuiver Wit
<i>Afmetingen</i>	55mm x 55mm x 75mm
<i>Gewicht</i>	30 g

2 - RADIOEIGENSCHAPPEN

<i>Radioprotocol</i>	Wifi
<i>Radiofrequentie</i>	2.4 GHz
<i>Protocol</i>	802.11 b/g/n
<i>Radiobereik voor metselwerk</i>	20 m, door max. 3 muren
<i>Radiobereik Gewapend beton</i>	10 m, door max. 1 muur/plafond
<i>Radiobereik gipsplaat/hout</i>	30 m, door max. 5 muren

E - TECHNISCHE EN WETTELIJKE INFORMATIE

3 - GARANTIE

- Dit product valt 2 jaar onder garantie, onderdelen en werkuren, vanaf de aankoopdatum. U moet het aankoopbewijs gedurende de hele garantieperiode bewaren.
- De garantie is niet van toepassing op schade veroorzaakt door nalatigheid, schokken en ongevallen. De productonderdelen mogen niet worden geopend of gerepareerd door personen die geen deel uitmaken van het bedrijf Avidsen. Elke interventie aan het apparaat annuleert de garantie.
- Avidsen verbindt zich ertoe, gedurende de contractuele garantieperiode, over een voorraad reserveonderdelen voor dit product te beschikken.

4 - HULP EN TIPS

- Als u ondanks de zorg die wij besteed hebben aan het ontwerp van onze producten en het schrijven van deze handleiding, toch nog problemen ervaart tijdens de installatie van uw product of als u vragen heeft, raden wij u aan contact op te nemen met onze specialisten die altijd met raad en daad klaarstaan.
- Bij werkingsproblemen tijdens de installatie of na enkele dagen gebruik, moet u voor installatie contact met ons opnemen zodat een van onze technici de oorzaak van het probleem kan zoeken aangezien dit vast en zeker uit een foute instelling of een niet conforme installatie voortkomt. Als het probleem voortkomt van het product, krijgt u van de technicus een dossiernummer voor een retour naar de winkel. Zonder dit dossiernummer heeft de winkel het recht de omwisseling van het product te weigeren.

Neem contact op met de technisch medewerkers van onze klantenservice op:

Helpline: +352 26302353

Van maandag tot vrijdag van 9 tot 12 uur en van 14 tot 18 uur.



Hulp nodig?
Avidssy
 beantwoordt uw vragen op de website www.avidsen.com
 (gratis 7/7 24/24)

5 - RETOUR PRODUCT - SERVICE NA VERKOOP

Ondanks de zorg die besteed wordt aan het ontwerp en de productie van uw product, kan het gebeuren dat u het product moet terugsturen naar onze klantenservice. U kunt de vooruitgang van de interventies volgen op onze website: <https://www.avidsen.com/nos-services>

6 - CE CONFORMITEITSVERKLARING

Avidsen verklaart onder haar volledige verantwoordelijkheid dat onderstaande apparatuur: Avidsen Homeplug met referentie 127006 / 127008 voldoet aan de richtlijn RED 2014/53/EU en dat zijn conformiteit voldoet aan de geldende normen:

Richtlijn 2014/35/EU: (bescherming van de gezondheid en de veiligheid van de gebruikers).

- EN 61058-1:2018
- EN 61058-1-2:2016
- NF C61-314:2008 + A1:2010
- EN 62368-1:2014 + A11:2017
- EN 62311:2008

Richtlijn 2014/30/EU: (beschermingsvoorschriften met betrekking tot elektromagnetische compatibiliteit).

- EN 301 489-1 V2.2.0
- EN 301 489-17 V3.2.0
- EN 61000-6-1:2007
- EN 61000-6-3:2007 + A1:2011

Richtlijn 2014/53/EU: (efficiënt gebruik van radiospectrum, teneinde schadelijke interferentie te vermijden).

- EN 300 328 V2.1.1

Te Tours, 19-11-2019
 Alexandre Chaverot, voorzitter



Avidsen
19 avenue Marcel Dassault
ZAC des Deux Lions - 37200 Tours - France