

DRAADLOOS WEERSTATION KLEURENSCHERM

met draadloze buitensensor

Ref.107254

NL

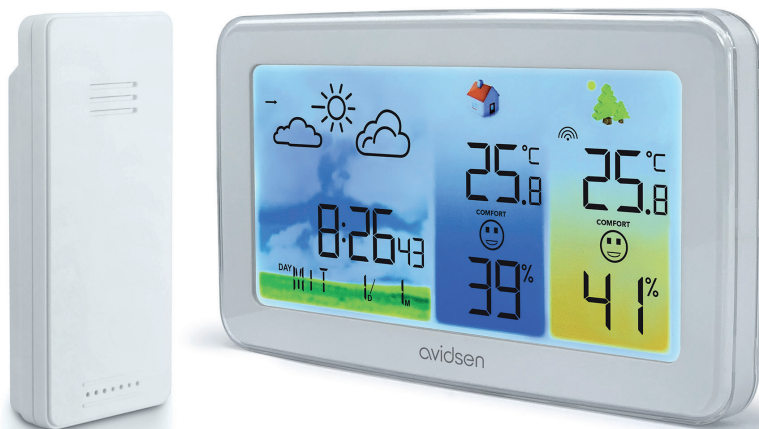

A - VEILIGHEIDSVOORSCHRIFTEN

GEBRUIKSVOORSCHRIFTEN

- Het weerstation niet plaatsen op een plek waar het scherm bekrast of vervuuld kan worden.
- Het station is niet bedoeld voor installatie buiten. Niet installeren in zeer vochtige omstandigheden of bij extreme temperaturen.
- De sensor niet blootstellen aan direct zonlicht of een andere weerspiegelende lichtbron.
- Het apparaat niet installeren vlak bij chemische zure producten, ammoniak of een bron van giftige gasuitstoot.

verwijzingen naar de overeenkomstige zware metalen zijn als volgt: Cd= cadmium, Hg= kwik, Pb= lood. U kunt gebruikte batterijen/accu's naar gemeentelijke afvalcentra brengen (sorteercentra van recyclebare materialen) die de verplichting hebben om deze producten terug te nemen. De batterijen/knoopbatterijen/accu's buiten het bereik van kinderen houden; bewaar ze op een plaats waar kinderen niet bij kunnen. Het risico bestaat dat ze door kinderen of huisdieren ingeslikt worden. Dit is levensgevaarlijk! Mocht dit toch gebeuren, raadpleeg dan onmiddellijk een arts of ga naar het ziekenhuis. Let erop dat u geen kortsluiting in de batterijen veroorzaakt, gooi ze niet in het vuur en laad ze niet opnieuw op. Er ontstaat dan ontploffingsgevaar!

ONDERHOUD EN REINIGING

- Het product van het elektriciteitsnet loskoppelen vóór ieder onderhoud.
- Het product niet met schurende of corrosieve middelen reinigen.
- Een zachte, enigszins vochtige doek gebruiken.
- Niet besproeien met een spuitbus. De binnenkant van het product kan hierdoor beschadigd raken.



Pour en savoir plus :
www.quefairedemesdechets.fr

RECYCLAGE



Dit logo betekent dat u geen apparaten die buiten gebruik zijn, mag wegwerpen bij het huishoudelijk afval. De gevaarlijke stoffen die ze mogelijk bevatten, kunnen schadelijk zijn voor de gezondheid en het milieu. Vraag uw distributeur om deze apparaten terug te nemen of maak gebruik van de middelen voor selectieve inzameling die door uw gemeente ter beschikking worden gesteld.



Het is verboden gebruikte batterijen bij het huishoudelijke afval weg te gooien. Batterijen/accu's met schadelijke bestanddelen zijn gekenmerkt met de symbolen die hieronder getoond worden. Het betekent dat ze niet bij het gewoon huisvuil weggeworpen mogen worden. De

B - BESCHRIJVING VAN HET PRODUCT

1 - INHOUD VAN DE SET

1 x1

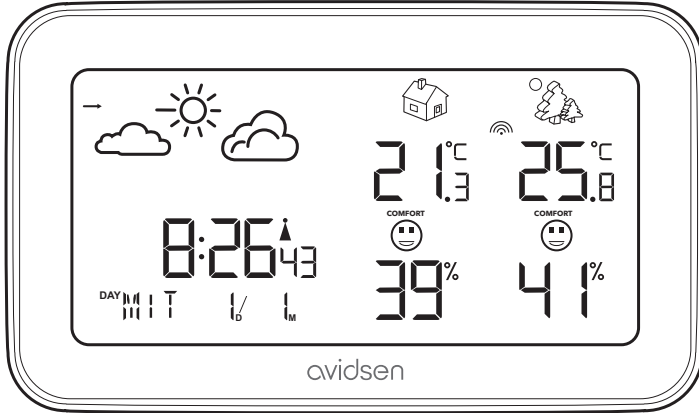

3 x1

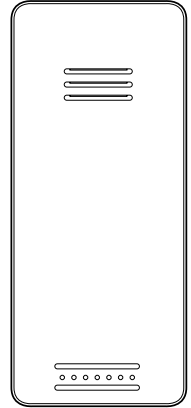

2 x1

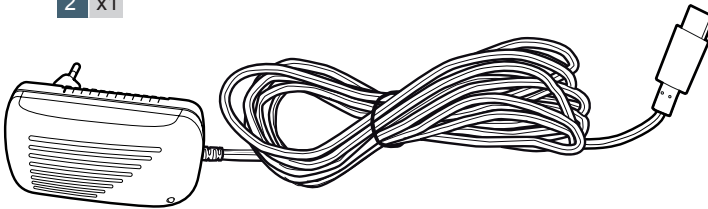

1	Weerstation
2	5V-stroomadapter (USB-C)
3	Temperatuursensor

B - BESCHRIJVING VAN HET PRODUCT



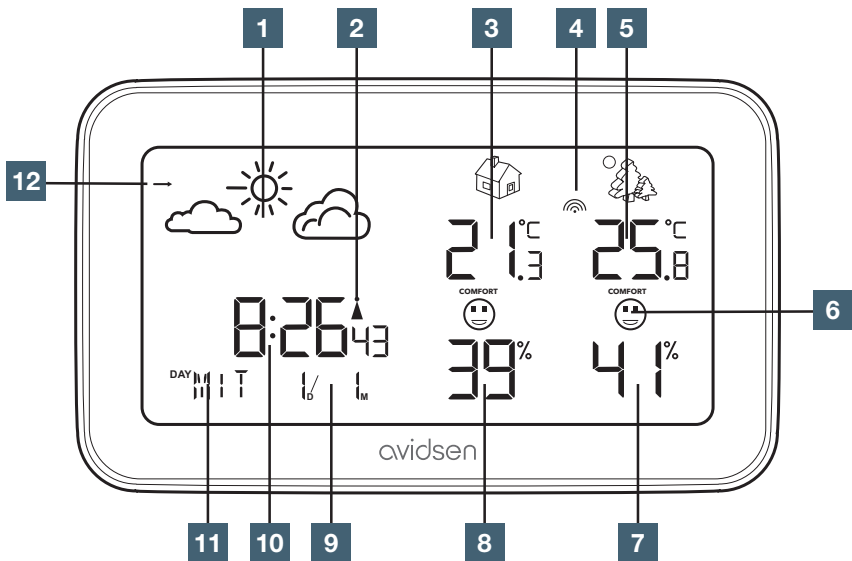

2 - WEERSTATION EN SENSOR

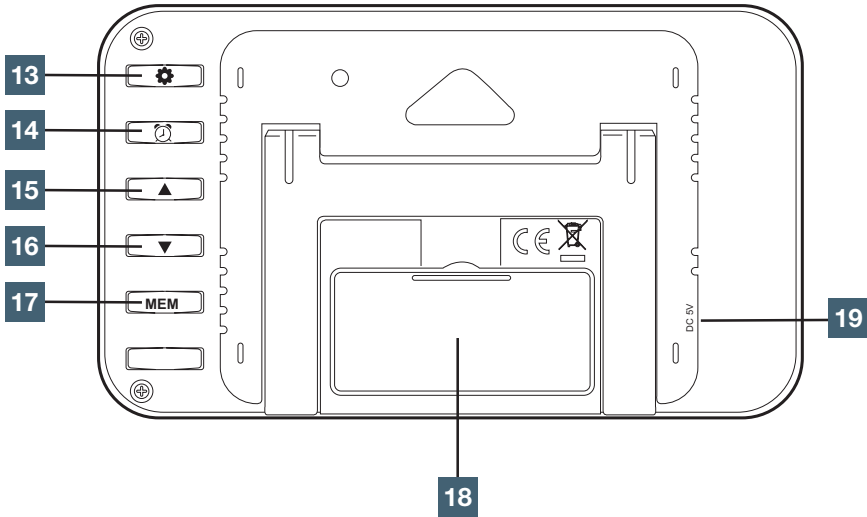

1	Weeroverzicht, tijdweergave
2	DCF77-indicator
3	Binnentemperatuur
4	Radiotransmissie
5	Buitentemperatuur
6	Comfort-indicator
7	Indicator vochtigheidsgraad buiten
8	Indicator vochtigheidsgraad binnen
9	Datum
10	Tijd
11	Dag van de week
12	Veranderende weersomstandigheden

B - BESCHRIJVING VAN HET PRODUCT



13	Knop 
14	Knop 
15	Knop 
16	Knop 
17	Knop 
18	Batterijvak (2 x LR03 AAA)
19	Stekker voor meegeleverde 5V USB-C-stroomadapter

B - BESCHRIJVING VAN HET PRODUCT

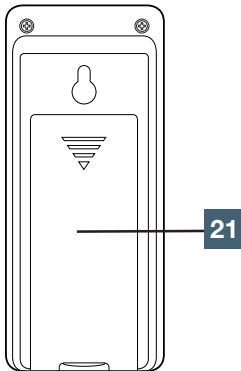
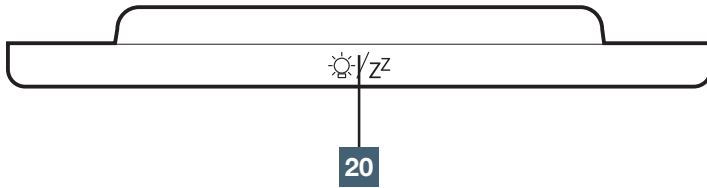

20	Knop ☀️/z
21	Batterijvak (2 x LR03 AAA)

3 - BELANGRIJKSTE FUNCTIES

- Kleurenscherm met achtergrondverlichting
- Weergave van temperatuur en luchtvochtigheid binnen en buiten
- Weergave van de temperatuur '**Actuelle / MIN / MAX / Tendance**' (Huidig / MIN / MAX / Trend) binnen en buiten
- Tijd bekijken in **12-** of **24-uurs** formaat
- Radiobestuurde tijd (**DCF77**)
- Dagelijks alarm (wekker)
- Kalender
- Weervoorspelling
- Draadloze buitensensor

C - CONFIGURATIE

1 - SNELLE INGEBRIJKNAMME

De volgende stappen moeten verplicht in de hierna beschreven volgorde worden uitgevoerd.

Plaats **2 AAA LR03-batterijen** (niet meegeleverd) in het station (**18**).

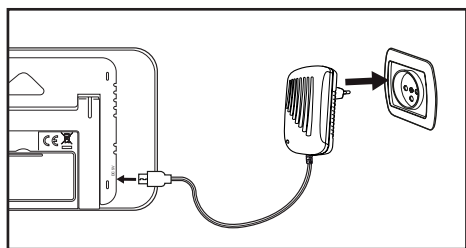
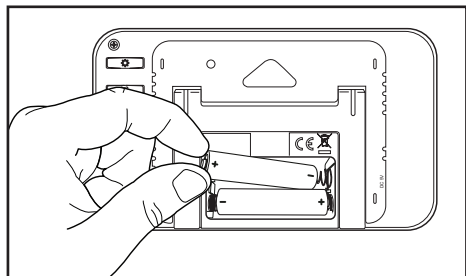

Opmerking: Het verdient de voorkeur om batterijen en de stroomadapter voor het station te gebruiken: in geval van stroomuitval of een losgekoppelde stroomadapter blijven de instellingen van het weerstation bewaard.

Plaats vervolgens de **2 AAA LR03-batterijen** (niet meegeleverd) in de buitensensor en let daarbij op de + en - polen (**21**).

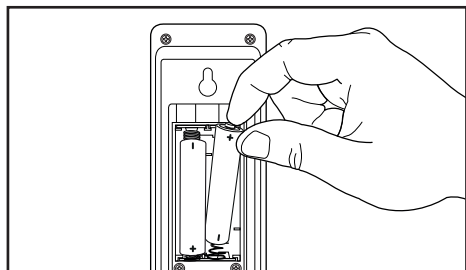

2 - DE SENSOR KOPPELEN MET HET STATION

Als de batterijen in het station zijn geplaatst, vindt de koppeling automatisch plaats. Om, indien nodig, de koppeling te forceren:

- Houd op het station de knop **5 seconden** ingedrukt, de indicator gaat knipperen.
- Haal de batterijen uit de buitensensor en breng ze opnieuw aan, terwijl u dicht bij het weerstation staat.

Opmerking: Het is niet mogelijk om meerdere sensoren aan hetzelfde station te koppelen. De sensor kan niet alleen gebruikt worden.

3 - INSTELLING DATUM EN TIJD

- Als u niet binnen **20 seconden** op een van de knoppen in het instellingenmenu drukt, zal het station het menu automatisch verlaten.

- Blijf op de knop drukken totdat knippert (als de automatische tijdstelmodus is geactiveerd , kunt u de tijd niet handmatig instellen).

- Druk 2 keer op de knop .

- De twee cijfers: knipperen op het scherm; stel de tijdzone in met de knoppen en .

- Valideer met de knop . (Herinnering: De tijdzone in Frankrijk is +01 in de winter en +02 in de zomer).

- **24u** of **12u** knippert op het scherm; stel het formaat van de tijdweergave in met de knoppen en . Valideer met de knop .

- Stel vervolgens de uren in met de knoppen en . Valideer met de knop .

- Stel de minuten in met de knoppen en . Valideer met de knop .

- De letters **M** en **D** knipperen onder in het scherm. Stel de weergavevolgorde in met de knoppen en (**maand / dag** of **dag / maand**).

- Druk op de knop om te bevestigen en stel het jaar in met de knoppen en .

- Druk op de knop om te bevestigen. Het cijfer links van **M** knippert onder in het scherm.

- Stel de maand in met de knoppen en .

- Druk op de knop om de bevestigen.

C - CONFIGURATIE



Het cijfer links van **D** knippert rechtsonder in het scherm.

- Stel de Dag in met de knoppen  en .
- Druk op de knop  om te bevestigen. De drie letters van de taal knipperen. Stel de kalendertaal in met de knoppen  en  (GER = Duits / ENG = Engels / FRE = Frans / ITA = Italiaans / SPA = Spaans / DUT = Nederlands / DAN = Deens)
- Druk op de knop  om te bevestigen.

4 - INSTELLING VAN DE WEKKER

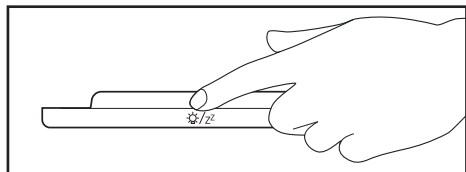

- Druk eenmaal op de knop  : **AL** verschijnt naast de tijd.
- Druk **3 seconden** op de knop  : de wektijd knippert op het scherm. Stel de wektijd in met de knoppen  en .
- Druk op de knop  om te bevestigen. De minuten knipperen op het scherm.
- Stel de minuten van de wekker in met de knoppen  en .
- Druk op de knop  om te bevestigen. **M-F** of **S-S** knippert op het scherm.
- Stel de dagen waarop de wekker actief is, in met de knoppen  en  (**M-F**: Van maandag t/m vrijdag, **S-S**: zaterdag en zondag)
- Druk op de knop  om te bevestigen. **Zz 08** knippert op het scherm.
- Stel de duur wanneer het alarm opnieuw afgaat in met de knoppen  en .
- Beëindig de instelling door kort te drukken op de knop .
- Druk, terwijl het alarm afgaat, op de knop /ZZ om het alarm uit te zetten en uit te stellen met de eerder ingestelde tijd (**Zz**).



Om de wekker te activeren, drukt u één keer op de knop , een pictogram van  verschijnt links van de tijd met de huidige modus. Het aantal drukken bepaalt de modus.

Om de wekker uit te schakelen, drukt u meerdere keren op de knop , totdat het logo  verdwijnt.

5 - AUTOMATISCHE TIJDINSTELLING

Om de automatische bijwerking van de tijd van het station te activeren, houdt u de knop  ingedrukt. De indicator  (2) knippert (de achtergrondverlichting is tijdelijk uitgeschakeld). Het station gaat over naar de radio-ontvangst (gedurende 7 minuten) en probeert het tijdsignaal **DCF77** op te vangen om de datum en tijd automatisch bij te stellen.

Opmerking: de tijdzone moet goed worden ingesteld voor correcte weergave. Als er onvoldoende ontvangst is, moet u het station dichterbij een raam plaatsen.

Zorg dat u het station 2,5 m van alle storingsbronnen verwijderd houdt (televisie, router, magnetron, etc.) U kunt op elk moment het zoeken van een signaal onderbreken door te drukken op de knop  als het signaal niet beschikbaar is.





Let op: Het is niet mogelijk om naar de instellingen van het station te gaan tijdens het automatisch zoeken naar de tijd en de radioverbinding met de buitensensor wordt dan onderbroken.

Als u het automatisch zoeken naar de tijd niet wilt activeren, houdt u  2 seconden ingedrukt om de indicator  te laten verdwijnen (2).







C - CONFIGURATIE

6 - WEERVOORSPELLING

Het weerstation kan weersvoorspellingen doen: De volgende 5 verschillende weersomstandigheden worden weergegeven:

Zonnig	
Licht bewolkt	
Bewolkt	
Regenachtig	
Zware regen Onweer	

U kunt deze voorspelling aanpassen aan de huidige weersituatie:



- Houd de knop  ingedrukt, totdat  gaat knipperen.
- Druk 12 keer op de knop .
- Zodra het logo van de weersvoorspelling knippert, kunt u met de knoppen  en  door de weersvoorspellingen bladeren en het weer op het weerstation aanpassen aan de huidige situatie bij u in de buurt.
- Druk een laatste keer op de knop  om deze instelling te beëindigen.

7 - TEMPERAATUUR EN LUCHTVOCHTIGHEID

Met dit weerstation kunt u tegelijkertijd de binnen- en buitentemperatuur en de binnen- en buitenluchtvochtigheid weergeven.

Het weerstation laat ook de ontwikkeling van deze waarden zien.

3 toestanden zijn mogelijk:

Verhoging	
Stabiel	
Verlaging	

Een comfort-indicatie wordt weergegeven met smileys (6) volgens de binnen uitgevoerde metingen.

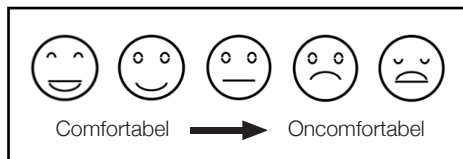

8 - INSTELLING MEETEENHEID / MIN-MAX GEHEUGEN / SENSOR

De meeteenheid wijzigen

- Houd de knop  ingedrukt, totdat  gaat knipperen.
- Druk 11 keer op de knop .
- Druk op  om te wisselen tussen °C en °F
- Beëindig de instelling door 2 keer te drukken op de knop .

Weergave MIN-MAX geheugen

- Druk op de knop  om te bladeren door de waarden **Max / Min / Actuelle** (Max / Min / Huidig)
- Door **3 seconden** te drukken op , worden de opgeslagen **MIN/MAX** waarden verwijderd.

9 - INSTELLING VAN DE ACHTERGRONDVERLICHTING

Wanneer het station alleen gevoed wordt met een batterij, is de achtergrondverlichting standaard uitgeschakeld. U kunt hem inschakelen door te drukken op de knop /zz.

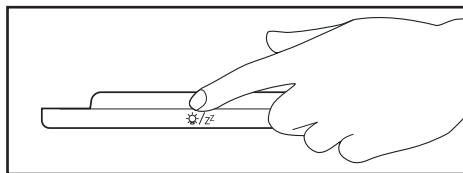

De achtergrondverlichting van het weerstation zal **15 seconden** branden.

Als het station wordt gevoed door een adapter, kunt u de intensiteit van de achtergrondverlichting aanpassen door meerdere keren te drukken op de knop .

D - TECHNISCHE EN WETTELIJKE INFORMATIE

1 - TECHNISCHE KENMERKEN

Voeding	- Het station werkt met 2 LR03-batterijen (niet meegeleverd) en/of met een 5V-stroomadapter (meegeleverd) - De sensor werkt met 2 LR03-batterijen (niet meegeleverd)
Autonomie	1 tot 2 jaar onder normale gebruiksomstandigheden.
Frequentie	433,92MHz
Bereik tussen de sensor en het station	60m in vrij veld
Meetbereik van de binnentemperatuur	0°C (32°F) ~ 50°C (122°F)
Meetbereik van de buitentemperatuur	-20°C (-4°F) ~ 60°C (140°F)
Meetbereik van de luchtvochtigheid	20%RH ~ 95%RH
Meeteenheid van de temperatuur	Celsius (°C) of Fahrenheit (°F).
Afmetingen van het station	155mm x 91mm x 24mm
Afmetingen van de sensor	92mm x 40mm x 23mm
Materiaal	ABS

2 - BATTERIJEN VERVANGEN

De levensduur van de batterijen is één tot twee jaar bij normaal gebruik.

Gebruik 2 alkalinebatterijen van het type **LR03 AAA** voor het station en 2 alkalinebatterijen van het type **LR03 AAA** voor de buitensensor en let daarbij op de + en - polen.

3 - GARANTIE

- Dit product heeft een garantie van 2 jaar, onderdelen en werkuren, vanaf de aankoopdatum. U moet het aankoopbewijs gedurende de hele garantieperiode bewaren.
- De garantie is niet van toepassing op schade veroorzaakt door nalatigheid, schokken of ongevallen.
- Het apparaat mag niet geopend of gerepareerd worden door personen die niet van het bedrijf Avidsen zijn.
- Bij elke interventie aan het apparaat komt de garantie te vervallen.

4 - HULP EN TIPS

In geval van problemen, kunt u alle nuttige informatie vinden op onze website www.avidsen.com in het tabblad 'Assistance' (Hulp).

D - TECHNISCHE EN WETTELIJKE INFORMATIE

5 - CONFORMITEITSVERKLARING

Avidsen verklaart op eigen verantwoordelijkheid dat de uitrusting met de referentie **107254** in overeenstemming is met de desbetreffende harmonisatiewetgeving van de Europese Unie en dat de conformiteit ervan geëvalueerd werd volgens de geldende toepasselijke normen:

- RED-richtlijn 2014/53/EU

EN 300 220-1 V3.1.1

EN 300 220-2 V3.2.1

EN 300 330-2 V2.1.1

- LVD-richtlijn 2014/35/EU

EN 62368-1:2014 + A11:2017

EN 62479:2010

EN 50663:2017

- EMC-richtlijn 2014/30/EU

EN 301 489-1 V2.2.3

EN 301 489-3 V2.1.1

Het hierboven vermelde product voldoet aan de RoHS-richtlijn 2011/65/EU en aan de gedelegeerde richtlijn 2015/867/EU.

Ondertekend door Alexandre Chaverot, voorzitter in naam van Avidsen
19 avenue Marcel Dassault, 37200 Tours, Frankrijk

Te Tours, 23-09-25





avidsen

Avidsen
19 avenue Marcel Dassault - ZAC des Deux Lions
37200 Tours - Frankrijk
www.avidsen.com