

Small doorguard control

KIT MET MINI-ALARM VOOR DEUR/RAAM

Ref. 100022

NL



DRAADLOOS



VOOR DEUREN
EN RAMEN



4 ZONES



120 dB

INGEBOUWDE
SIRENE



WERKT
OP BATTERIJEN



FREQUENTIE
433 MHz

1 - GEBRUIKSVOORSCHRIFTEN

- Laat kinderen niet met het product spelen.
- Plaats geen vloeistof of bak met water boven het apparaat.
- Het apparaat niet installeren vlak bij chemische zure producten, ammoniak of bronnen van giftige gasuitstoot.
- Installeer het apparaat niet buitenshuis, op onstabiele oppervlakken of in de buurt van apparatuur die magnetische velden uitzendt.
- Installeer het apparaat niet bij extreme vochtigheidsomstandigheden of temperaturen.
- Uitsluitend voor gebruik binnenshuis.

2 - ONDERHOUD EN REINIGING

- Haal vóór elk onderhoud de batterijen uit het apparaat.
- Maak het product niet schoon met schurende of corrosieve middelen.
- Gebruik een zachte, enigszins vochtige doek.
- Besproei het product niet met een spuitbus, want de binnenkant van het product kan daardoor beschadigd raken.

3 - RECYCLING



Het is verboden gebruikte batterijen bij het gewone huishoudelijke afval te gooien. Batterijen/accu's met schadelijke stoffen zijn gekenmerkt met de symbolen die hieronder getoond worden. Ze maken duidelijk dat ze niet bij het gewone huisvuil weggegooid mogen worden. De verwijzingen naar de overeenkomstige zware metalen zijn als volgt: Cd= cadmium, Hg= kwik, Pb= lood. U kunt gebruikte batterijen/accu's naar gemeentelijke afvalcentra brengen (sorteercentra van recyclebare materialen) die de verplichting hebben om deze producten terug te nemen. Houd de batterijen/knoopbatterijen/accu's buiten het bereik van kinderen en bewaar ze op een plaats waar kinderen geen toegang tot hebben. Het risico bestaat dat ze door kinderen of huisdiereningeslikt worden. Dat is levensgevaarlijk! Mocht dit toch gebeuren, raadpleeg dan onmiddellijk een arts of ga naar het ziekenhuis. Let erop dat u geen kortsluiting in de batterijen veroorzaakt, gooi ze niet in het vuur en laad ze niet opnieuw op. Er ontstaat dan ontploffingsgevaar!



Dit logo betekent dat u geen apparaten die buiten gebruik zijn, mag wegwerpen bij het huishoudelijk afval. De gevaarlijke stoffen die ze mogelijk bevatten, kunnen schadelijk zijn voor de gezondheid en het milieu. Vraag uw distributeur om deze apparaten terug te nemen of maak gebruik van de middelen voor selectieve inzameling die door uw gemeente ter beschikking worden gesteld.



Pour en savoir plus :
www.quefairedemesdechets.fr

1 - INHOUD VAN DE KIT

1 x1

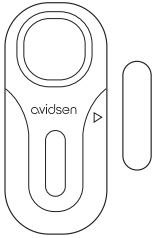

2 x2



3 x1

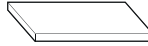

4 x1

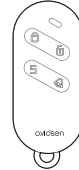

5 x1



1	Openingsdetector voor deur/raam
2	2 AAA-batterijen
3	Kit met dubbelzijdige tape
4	1 afstandsbediening
5	CR2032-batterij

2 - DEUROPENINGSDETECTOR

- Als het alarm is ingeschakeld, gaat het mini-alarm onmiddellijk af als de deur wordt geopend.
- Laag stroomverbruik in stand-by <math><150\mu\text{A}</math>
- 4 alarmzones

3 - GEBRUIKSVOORSCHRIFTEN

3.1 - IN- EN UITSCHAKELLEN

Plaats de 2 AAA-batterijen in het batterijvak aan de achterkant van het product. Druk 4 seconden op de knop , het apparaat laat een pieptoon horen en de rode leds gaan branden om aan te geven dat het apparaat is ingeschakeld. Om het apparaat uit te schakelen, drukt u 4 seconden op de knop ; het apparaat laat een lange pieptoon horen en de rode leds gaan één voor één uit.

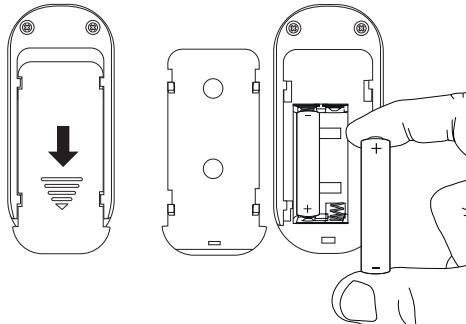

3.2 - ACTIVERING/DEACTIVERING

Het product staat standaard in de **gedeactiveerde** modus.

Druk kort op de knop   van het apparaat of op de knop  van de afstandsbediening om van de gedeactiveerde modus naar de **geactiveerde** modus te gaan. De 4 rode signaallampjes van het apparaat knipperen 1 keer en het product laat 1 pieptoon horen.

Druk kort op de knop   van het apparaat of op de knop  van de afstandsbediening om het mini-alarm te **deactiveren**. Als het mini-alarm gedeactiveerd is, laat het apparaat 2 pieptonen horen en knipperen de 4 rode leds 2 keer om aan te geven dat het is gedeactiveerd.



Wanneer het product geactiveerd is: wanneer de deur wordt geopend (het systeem komt los van de magneetstrip), gaat het alarm onmiddellijk af.

Wanneer het product gedeactiveerd is: Wanneer de deur wordt geopend (het systeem komt los van de magneetstrip), gaat het alarm niet af.

Meer informatie over de werking van het product vindt u in het gedeelte "Instellen van modi en zones".

B - BESCHRIJVING VAN HET PRODUCT

3.3 - AFSTANDSBEDIENINGEN TOEVOEGEN/
VERWIJDEREN (AFSTANDSBEDIENING
INBEGREPEN IN DE KITS REF 100021, REF:
100022 EN REF: 100032)



Druk 3 seconden op de toets   om de **koppelingsmodus** te activeren. De 4 rode signaallampjes van het mini-alarm gaan 20 seconden vast branden. Als er niets gebeurt, verlaat het mini-alarm automatisch de programmeermodus.

3.3.1 TOEVOEGEN:

Druk op een willekeurige toets van de afstandsbediening om deze met het systeem te koppelen.

- Als alle signaallampjes 2 keer knipperen, laat het mini-alarm 2 pieptonen horen. **Dit betekent dat de koppeling is gelukt**
- Als alle lampjes 1 keer knipperen, laat het mini-alarm 1 pieptoon horen. **Dit betekent dat de afstandsbediening al gekoppeld is.**

3.3.2 VERWIJDEREN:

Wanneer u in de koppelingsmodus bent, hoeft u alleen maar lang op de knop   te drukken.

De signaallampjes van het mini-alarm knipperen 5 keer en het mini-alarm laat 5 pieptonen horen. **Dit betekent dat alle afstandsbedieningen uit het geheugen van het product zijn gewist.**



3.3.3 DE KOPPELINGSMODUS VERLATEN:

Als u meerdere keren kort op de knop  drukt totdat de 4 leds uitgaan, of als u 20 seconden wacht zonder een handeling uit te voeren, verlaat het mini-alarm de koppelingsmodus.

Opmerking: Het apparaat kan gekoppeld worden met maximaal 20 afstandsbedieningen.

3.4 INSTELLEN VAN MODI EN ZONES

Er zijn twee soorten werkingsmodi: **de normale modus en de zonemodus.**

Druk tegelijkertijd 3 seconden op de knoppen   en  om van de ene modus naar de andere te gaan.



- **Normale modus:** De 4 signaallampjes gaan kort branden

- **Zonemodus:** de bovenste twee signaallampjes gaan kort branden

3.4.1 NORMALE MODUS



Als u kort op de knop  drukt, kunt u kiezen tussen twee werkingsmodi: **de deurbelmodus en de alarmmodus.**

DEURBELMODUS

Als u de deurbelmodus kiest en kort op de knop   van het apparaat drukt of de knop  van de afstandsbediening, gaat u van de gedeactiveerde status naar de geactiveerde status.

- **Wanneer het product geactiveerd is:** wanneer de deur wordt geopend (het systeem komt los van de magneetstrip), gaat de deurbel onmiddellijk af.
- **Wanneer het product gedeactiveerd is:** Wanneer de deur wordt geopend (het systeem komt los van de magneetstrip), gaat het alarm niet af.

ALARMMODUS

Als u de alarmmodus kiest en kort op de knop   van het apparaat drukt of de knop  van de afstandsbediening, gaat u van de gedeactiveerde status naar de geactiveerde status.

- **Wanneer het product geactiveerd is:** wanneer de deur wordt geopend (het systeem komt los van de magneetstrip), gaat het alarm onmiddellijk af.
- **Wanneer het product gedeactiveerd is:** Wanneer de deur wordt geopend (het systeem komt los van de magneetstrip), gaat het alarm niet af.

3.4.2 ZONEMODUS

Opmerking: De enige accessoires die compatibel zijn met deze modus zijn:

- De PIR-sensor van het product 100021, 100027
- De deuropeningsdetector van het product 100021, 100030

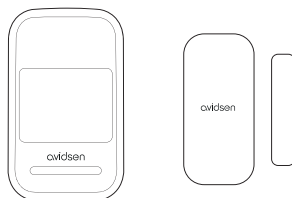

B - BESCHRIJVING VAN HET PRODUCT

Opmerking 2: Een accessoire kan maar aan één zone tegelijk worden toegewezen.

Opmerking 3: Als uw accessoire niet goed werkt; Uw accessoire is mogelijk al gekoppeld aan een andere zone.

Als de onafhankelijke verdedigingsmodus actief is, is de verdeling van de zones als volgt:

- **Zones 1 en 2 zullen NORMALE zones zijn.** Wanneer een accessoire geactiveerd wordt en het mini-alarm is ingeschakeld. Het mini-alarm activeert de sirene.
- **Zone 3 wordt een DEURBEL-zone.** Ongeacht het feit of het mini-alarm geactiveerd of gedeactiveerd is, is er een welkomstalarm (twee tonen) hoorbaar wanneer een accessoire in deze zone wordt geactiveerd.
- **Zone 4 wordt een NOOD-zone.** Ongeacht het feit of het mini-alarm geactiveerd of gedeactiveerd is, zal de sirene afgaan wanneer een accessoire geactiveerd wordt.

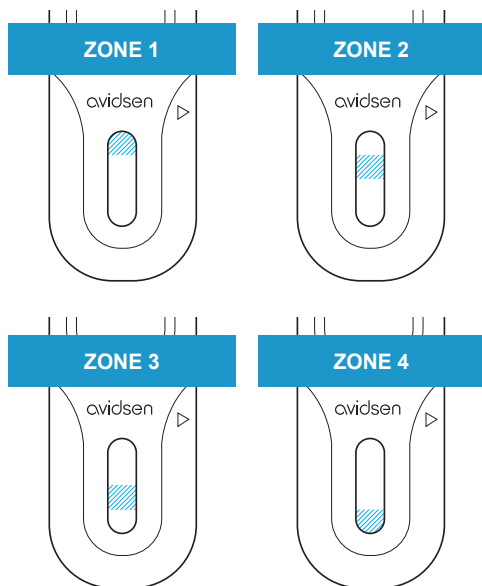

3.5 ACCESSOIRES TOEVOEGEN/VERWIJDEREN
(ACCESSOIRES MEEGELEVERD IN DE KIT
REF.: 100021)

Druk 3 seconden op de toets om naar de **koppelingsmodus** te gaan. De 4 rode signaallampjes van het mini-alarm gaan 20 seconden vast branden. Als er niets gebeurt, verlaat het mini-alarm automatisch de programmeermodus.

3.5.1 TOEVOEGEN:

U kunt de openingsdetector (product dat geen sirene heeft) en de PIR-detector uit de kit ref. 100021 met dit product koppelen.

Deze accessoires kunnen in elk van de 4 zones geïnstalleerd worden.

Om naar zone 1 te gaan, drukt u kort op de toets ; om van zone te veranderen drukt u op de toets .

De volgorde van de zones is als volgt:
Zone 1- Signaallampje 1 gaat branden;
Zone 2- Signaallampje 2 gaat branden;
Zone 3- Signaallampje 3 gaat branden;
Zone 4- Signaallampje 4 gaat branden.

Om een detector toe te voegen, hoeft u alleen maar een deur te openen (zorg ervoor dat het systeem loskomt van de magneetstrip) of uw hand voor de PIR te houden.

Geval 1: Het signaallampje van de zone knippert 2 keer en er zijn 2 pieptonen hoorbaar: dit betekent dat **het koppelen is gelukt**

Geval 2: Het signaallampje van de zone knippert 1 keer en er is 1 piepton hoorbaar: dit betekent dat **de detector al gekoppeld is**.

Geval 3: Het signaallampje van de zone knippert 4 keer en er zijn 3 pieptonen hoorbaar: dit betekent dat **de limiet van 10 detectoren is bereikt**.

3.5.2 ACCESSOIRES UIT EEN ZONE VERWIJDEREN:

Ga om accessoires uit een zone te verwijderen, naar de koppelingsmodus en houd de toets 3 seconden ingedrukt. De 4 rode signaallampjes van het mini-alarm gaan 20 seconden vast branden.

Om naar zone 1 te gaan, drukt u kort op de toets en om van zone te veranderen drukt u op de toets .

B - BESCHRIJVING VAN HET PRODUCT

Als u eenmaal in de gewenste zone bent, volstaat het om lang op de toets   te drukken.

De signaallampjes van het mini-alarm knipperen 5 keer en het mini-alarm laat 5 pieptonen horen. Dit betekent dat alle accessoires uit de zone zijn verwijderd.

3.5.3 DE KOPPELINGSMODUS VERLATEN:

Als u meerdere keren kort op de knop  drukt totdat de 4 leds uitgaan, of als u 20 seconden wacht zonder een handeling uit te voeren, verlaat het mini-alarm de koppelingsmodus.

Opmerking: Het apparaat kan maximaal 40 accessoires koppelen (max. 10 accessoires per zone).

3.6 WERKING VAN DE AFSTANDSBEDIENING

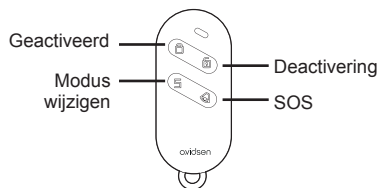

GEACTIVEERD: Als u op deze toets drukt, gaat het mini-alarm onmiddellijk af.

GEDEACTIVEERD: Als u op deze toets drukt, wordt het mini-alarm onmiddellijk gedeactiveerd.

MODUS WIJZIGEN: Als u op deze toets drukt, schakelt het product van de modus "Alarm" naar de modus "Deurbel". In de modus "Deurbel" laat het mini-alarm een dubbele toon horen tijdens een detectie.

SOS: Druk op deze toets om het alarm onmiddellijk te activeren. Wanneer de afstandsbediening het SOS-alarm activeert, knipperen de 4 signaallampjes.

3.7 ONDERHOUD VAN DE AFSTANDSBEDIENING

Een CR2032-batterij is al in de afstandsbediening aanwezig.

Als de batterij niet meer werkt. Neem een schroevendraaier en een nieuwe CR2032-batterij. Draai de schroef aan de achterkant van de afstandsbediening los, open het product en draai de schroef in het midden van het plaatje los. Vervang daarna de oude batterij gewoon door een nieuwe.

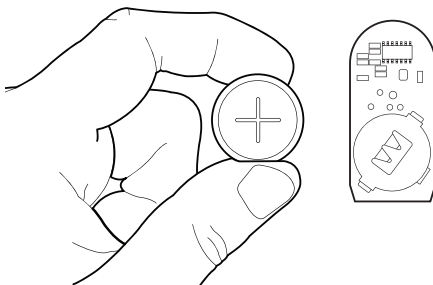
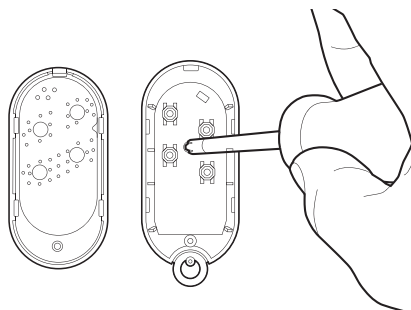
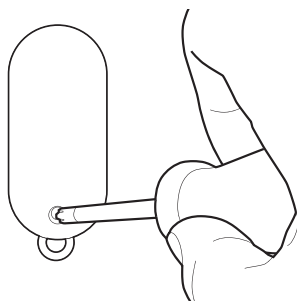

1- INSTALLATIEMETHODE

Begin met het grondig schoonmaken van het oppervlak waarop het product zal worden aangebracht. Plak de detector stevig vast met de dubbelzijdige tape.

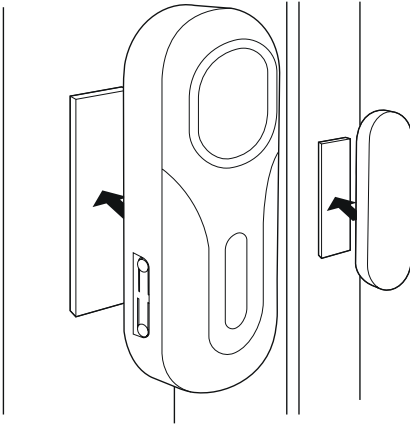

- De afstand tussen het mini-alarm en de magneet mag niet groter zijn dan 10 mm.

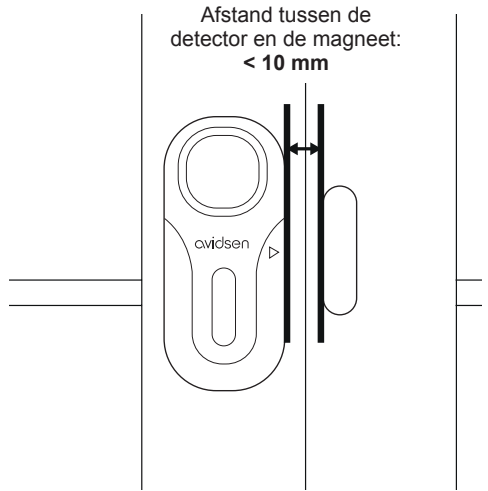





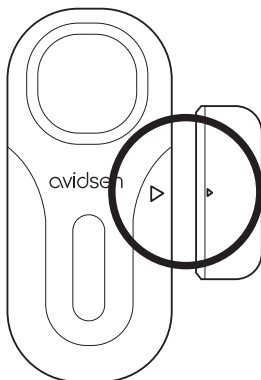

Let op het volgende:

- Het apparaat en de magneetstrip moeten afzonderlijk worden geïnstalleerd, d.w.z. het mini-alarm moet op het vaste kozijn van de deur of het raam worden geplaatst en de magneetstrip moet op de deur of het raam worden geplaatst.
- Er zitten kleine driehoekjes op de magneet en op het mini-alarm. Plaats deze driehoekjes tegenover elkaar.



2 - PRODUCT RESETTEN

Wanneer het product wordt gereset, worden alle afstandsbedieningen en accessoires uit het geheugen gewist.

Om het product te resetten, moet u een batterij uit het product halen. Druk vervolgens tegelijkertijd op de knoppen   en . Breng de batterij weer aan, terwijl u uw vinger op de knoppen   en  houdt.

Het product zal een aantal keren snel piepen.

D - TECHNISCHE EN WETTELIJKE INFORMATIE

OPENINGSDETECTOR	
Bedrijfsspanning	Detector: 3V (2 AAA-batterijen) Afstandsbediening: 3V CR2032
Stand-by stroom	<150uA
Draadloze frequentie	433.92MHZ - max EIRP: 10 dBm
Volume van het alarm	120dB
Afmetingen	Detector:97mm x 43mm x 22mm Afstandsbediening: 67mmx32mmx13mm
Bedrijfstemperatuur	-10°C tot 60°C

AFSTANDSBEDIENING	
Voeding	3V - CR2032
Verbruik tijdens het drukken	<16mA
Gemiddeld verbruik	<1uA
Radio	433.92MHZ - max EIRP: 10 dBm
Afmetingen	67mm x 32mm x 13mm
Bedrijfstemperatuur	-10°C tot 60°C

2 - GARANTIE

Dit product valt 2 jaar onder garantie, onderdelen en werkuren, vanaf de aankoopdatum. U moet het aankoopbewijs gedurende de hele garantieperiode bewaren.

De garantie is niet van toepassing op schade veroorzaakt door nalatigheid, schokken en ongevallen. De productonderdelen mogen niet worden geopend of gerepareerd door personen die geen deel uitmaken van het bedrijf Avidsen. Bij elke interventie aan het apparaat komt de garantie te vervallen.

Avidsen verbindt zich ertoe, gedurende de contractuele garantieperiode, over een voorraad reserveonderdelen voor dit product te beschikken.

3 - MEER UIT UW INSTALLATIE HALEN

Op www.maisonics.com en bij onze gebruikelijke retailers vindt u een volledig assortiment reserveonderdelen, compatibele accessoires en intelligente oplossingen om uw connected ecosysteem uit te breiden. Geef uw installatie een nieuwe dimensie door de prestaties en levensduur ervan te verbeteren en een woning te creëren die praktischer, veiliger en beter verbonden is. Perfect compatibele producten, ontworpen om te voldoen aan de eisen van een moderne, efficiënte en duurzame leefomgeving. Met **Maisonics** en het **Avidsen**-netwerk kunt u uw installatie eindeloos uitbreiden.

4 - EU-CONFORMITEITSVERKLARING

Avidsen verklaart onder haar volledige verantwoordelijkheid dat onderstaande apparatuur:

AVIDSEN SMALL DOORGUARD CONTROL met referentie 100022 voldoet aan de richtlijn RED 2014/53/EU en dat de conformiteit ervan voldoet aan de geldende normen:

EN 62479: 2010

EN IEC 62368-1:2020+A11:2020

ETSI EN 301 489-1 V2.2.3: 2019

ETSI EN 301 489-3 V2.3.2: 2023

ETSI EN 300 220-1 V3.1.1: 2017

ETSI EN 300 220-2 V3.2.1: 2018

Te Tours, 26-1-2026

Alexandre Chaverot, voorzitter





aidсен

Aidsen
19 avenue Marcel Dassault - ZAC des Deux Lions
37200 Tours - Frankrijk