

**PHILIPS**

WelcomeEye  
Connect 3

Additional outdoor  
station

v1



# Quick start guide

## Guide d'installation rapide

Snelstartgids

Installationskurzanleitung

Guía de instalación rápida

Guia de instalação rápida

Manuale d'installazione rapida

Instrukcja szybkiej instalacji

# 1. Safety instructions

## Consignes de sécurité

Veiligheidsvoorschriften

Normas de seguridad

Istruzioni di sicurezza

Sicherheitsanweisungen

Instruções de segurança

Instrukcje bezpieczeństwa

EN

### **Important !**

- If you are installing this product for someone else, remember to leave the manual or a copy of it with the end user.

#### **Warning:**

- The various items should be dismantled by an authorised technician only.

#### **Safety precautions:**

- To operate this system in complete safety, it is essential that installers, users and technicians follow all the safety procedures described in this manual.
- Specific warnings and warning symbols are given for items where necessary.

FR

### **Important !**

- Si vous installez ce produit pour d'autres, pensez à laisser le manuel ou une copie à l'utilisateur final.

#### **Avertissement :**

- Les différents éléments ne devront être démontés que par un technicien autorisé.

#### **Mesures de sécurité :**

- Pour une exploitation en toute sécurité de ce système, il est essentiel que les installateurs, utilisateurs et techniciens suivent toutes les procédures de sûreté décrites dans ce manuel.
- Des avertissements spécifiques et des symboles d'attention sont indiqués sur les éléments si nécessaire.

NL

### **Belangrijk!**

- Als u dit product voor anderen installeert, laat dan de handleiding of de kopie achter bij de eindgebruiker.

#### **Waarschuwing:**

- De verschillende onderdelen mogen alleen door een bevoegde technicus worden gedemonteerd.

#### **Veiligheidsmaatregelen:**

- Voor een veilig gebruik van dit systeem is het noodzakelijk dat de installateurs, gebruikers en technici alle veiligheidsprocedures volgen die in deze handleiding beschreven worden.
- Er worden zo nodig specifieke waarschuwingen en attentiesymbolen aangegeven op de onderdelen.

DE

### **Wichtig!**

- Wenn Sie dieses Gerät für Drittpersonen installieren, denken Sie bitte daran, dem Endanwender das Handbuch oder eine Kopie davon zu geben.

#### **Warnhinweis:**

- Die verschiedenen Elemente dürfen nur von einem befugten Techniker ausgebaut werden.

#### **Sicherheitsmaßnahmen:**

- Für den sicheren Betrieb dieses Systems ist es unerlässlich, dass Installateure, Benutzer und Techniker alle in diesem Handbuch beschriebenen Sicherheitsmaßnahmen befolgen.
- Bei Bedarf werden an den Elementen spezifische Warnhinweise und Warnsymbole angebracht.

**ES****⚠ ¡Importante!**

- Si instala este producto para terceros, recuerde dejar el manual o una copia al usuario final.

**Aviso:**

- Solo puede desmontar los diferentes elementos un técnico especializado.

**Medidas de seguridad:**

- Para un uso seguro de este sistema, es esencial que los instaladores, usuarios y técnicos sigan todos los procedimientos de seguridad descritos en este manual.
- En caso necesario, se indican avisos específicos y símbolos de atención en los elementos correspondientes.

**PT****⚠ Importante!**

- Se instalar este produto para outras pessoas, não se esqueça de transmitir o manual ou uma cópia para o utilizador final.

**Advertência:**

- Os diferentes elementos deverão ser desmontados por um técnico autorizado.

**Medidas de segurança:**

- Para uma exploração em total segurança deste sistema, é essencial que os instaladores, utilizadores e técnicos respeitem todos os procedimentos de segurança descritos neste manual.
- Se necessário, consulte as advertências específicas e os símbolos de aviso indicados nos elementos.

**IT****⚠ Importante!**

- Se si installa il prodotto per terze persone, lasciare il manuale originale o copia di esso all'utente finale.

**Avvertenza:**

- I vari componenti del prodotto devono essere smontati solo da un tecnico autorizzato.

**Misure di sicurezza:**

- Per utilizzare l'impianto in tutta sicurezza, installatori, utenti e tecnici devono attenersi scrupolosamente alle procedure di sicurezza descritte nel presente manuale.
- Ove necessario, sui vari componenti sono riportati avvisi specifici e simboli di avvertenza.

**PL****⚠ Ważne!**

- Jeżeli produkt instalowany jest na rzecz osób trzecich, należy pamiętać o pozostawieniu użytkownikowi końcowemu niniejszej instrukcji obsługi lub jej kopii.

**Ostrzeżenie:**

- Demontaż poszczególnych elementów powinien być wykonany wyłącznie przez wykwalifikowanego technika.

**Środki bezpieczeństwa:**

- Dla bezpiecznej eksploatacji systemu instalatorzy, użytkownicy oraz technicy powinni przestrzegać wszystkich procedur bezpieczeństwa zawartych w niniejszej instrukcji obsługi.
- W stosownych przypadkach poszczególne elementy zostały oznaczone ostrzeżeniami oraz znakami ostrzegawczymi.

## 2. Product installation

Installation du produit

Installatie van het product

Instalación del producto

Installazione del prodotto

Installation des Geräts

Instalação do produto

Montaż urządzenia

EN

The power supply for your intercom panel is provided by the installation monitor.

**You can now start installation – next page.**

NL

Uw straatunit wordt gevoed door de installatiemonitor.

**U kunt beginnen met de installatie op de volgende pagina.**

FR

L'alimentation de votre platine de rue est délivrée par le moniteur de l'installation.

**Vous pouvez commencer l'installation page suivante.**

DE

Die Stromversorgung für Ihre Türsprechanlage wird über den Monitor der Anlage geliefert.

**Auf der nächsten Seite können Sie mit der Installation beginnen.**

**ES**

La alimentación eléctrica de la placa externa la proporciona el monitor de la instalación.

**Puede empezar la instalación en la página siguiente.**

**IT**

La corrente di alimentazione della pulsantiera esterna proviene direttamente dal monitor dell'impianto.

**Per iniziare l'installazione, fare riferimento alla pagina successiva.**

**PT**

A alimentação do seu painel da rua é fornecida pelo monitor da instalação.

**Pode iniciar a instalação na página seguinte.**

**PL**

Zasilanie panelu zewnętrznego jest dostarczane przez monitor systemu.

**Montaż opisano na następnej stronie.**

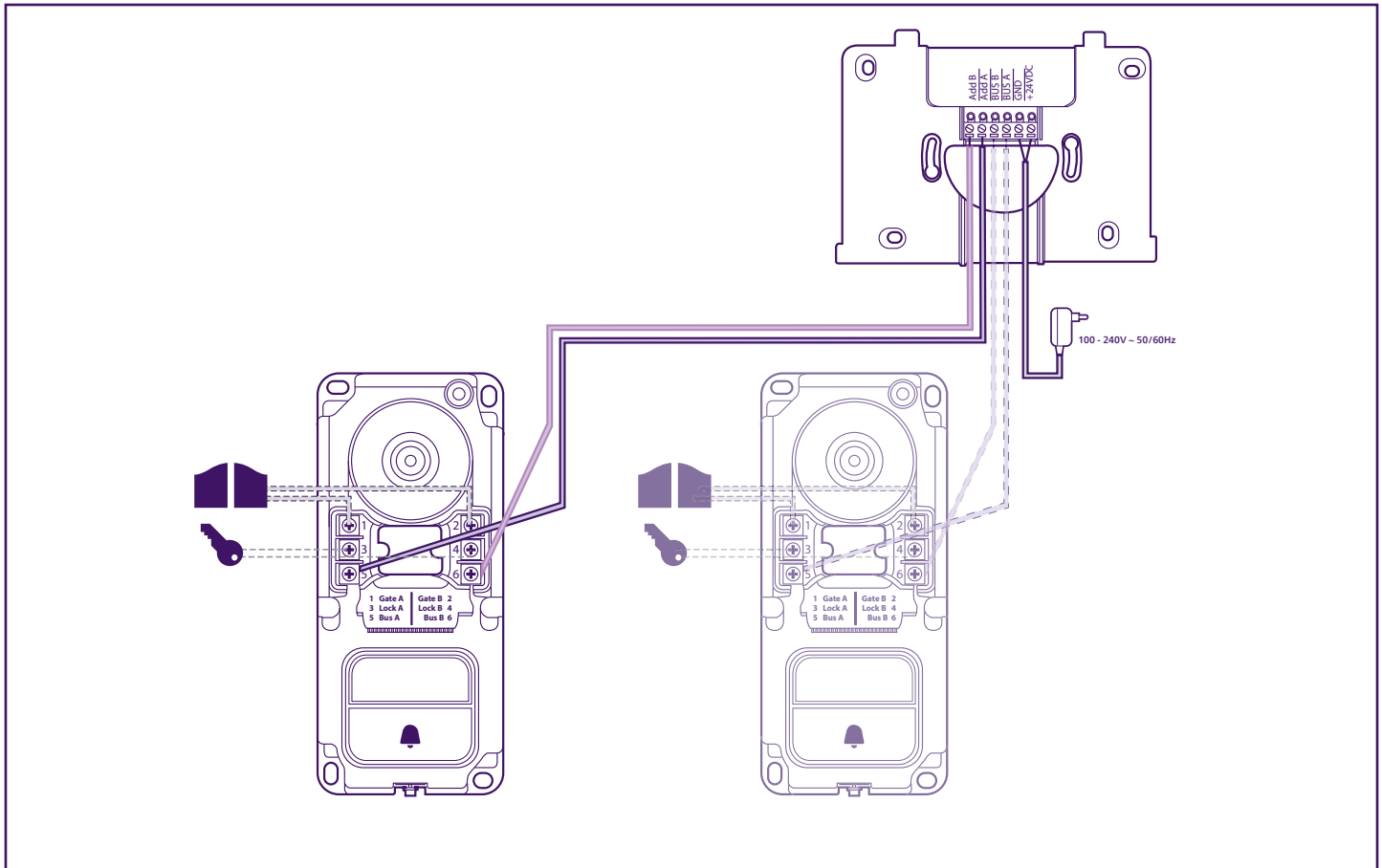

Additional outdoor station Philips Connect 3 / V1

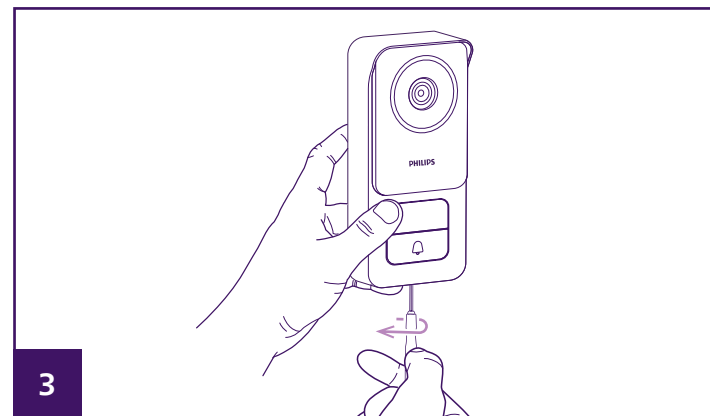
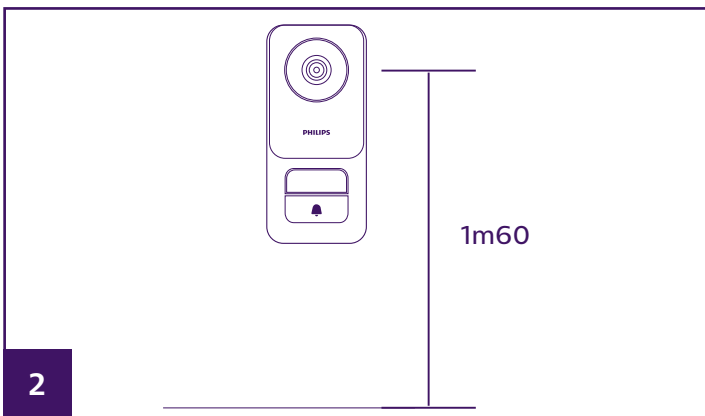
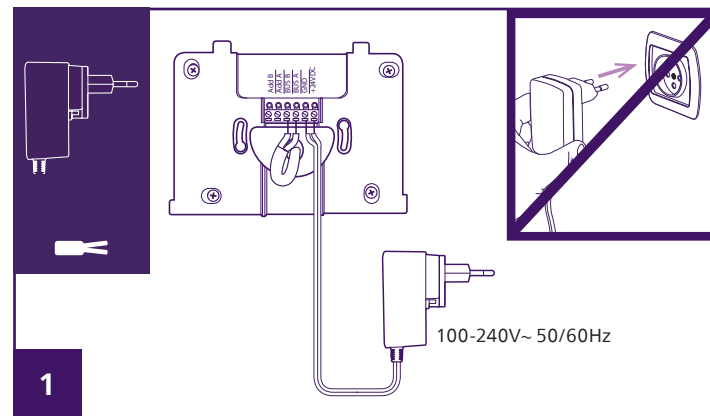
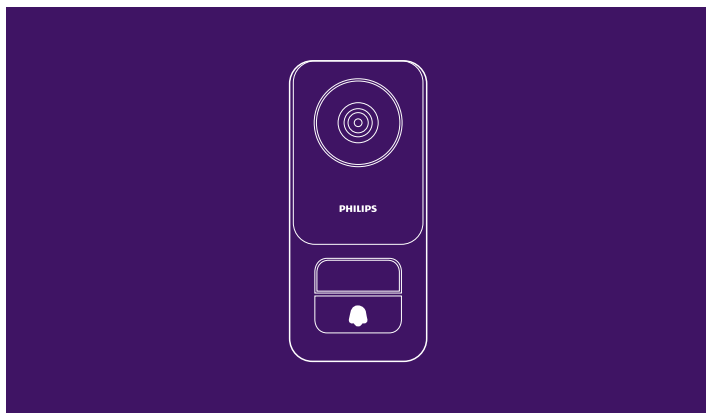

Additional outdoor station Philips Connect 3 / V1

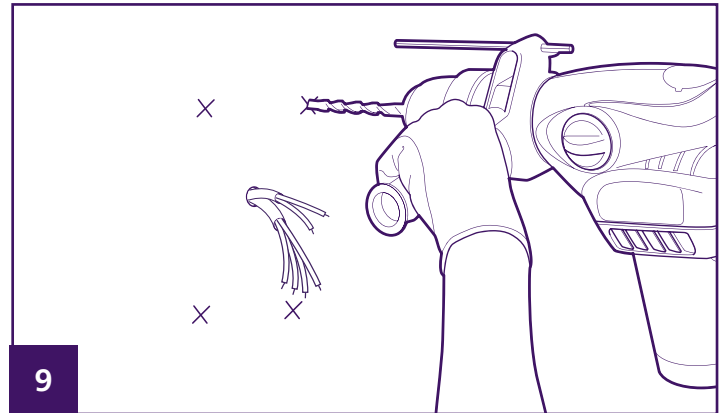
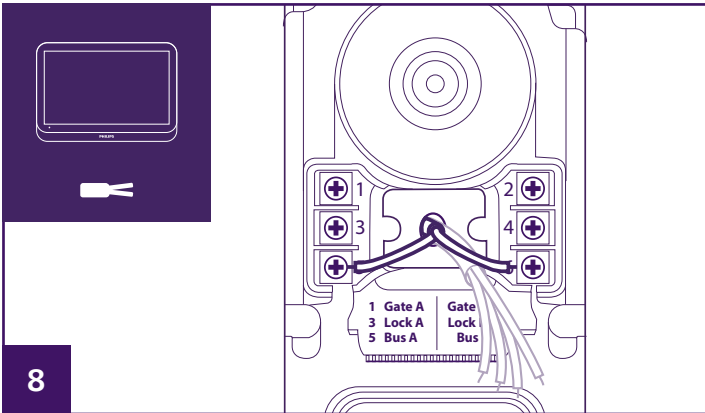
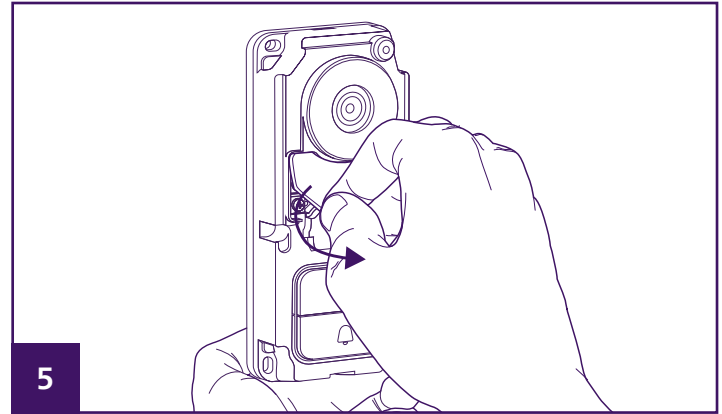
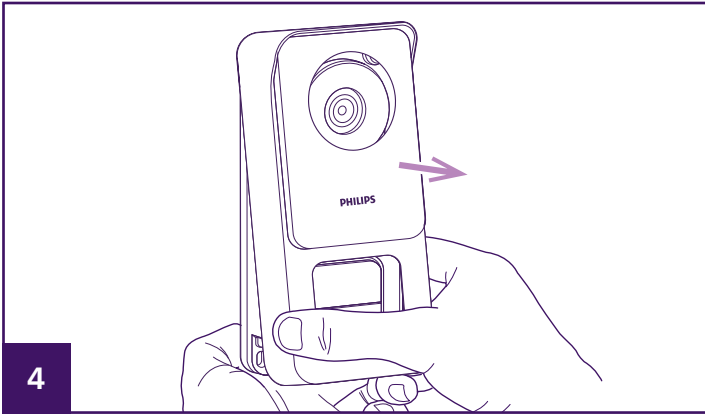

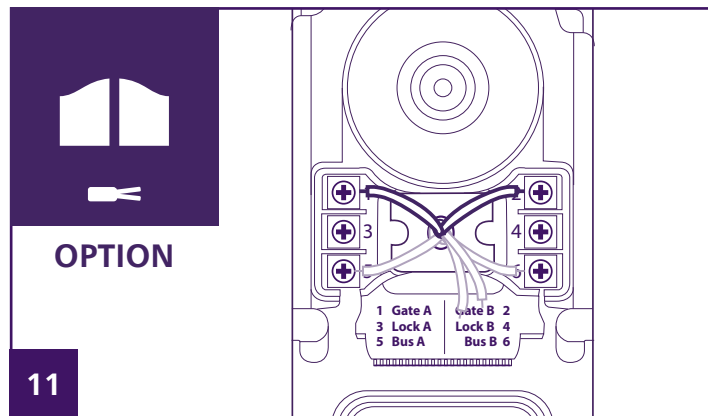
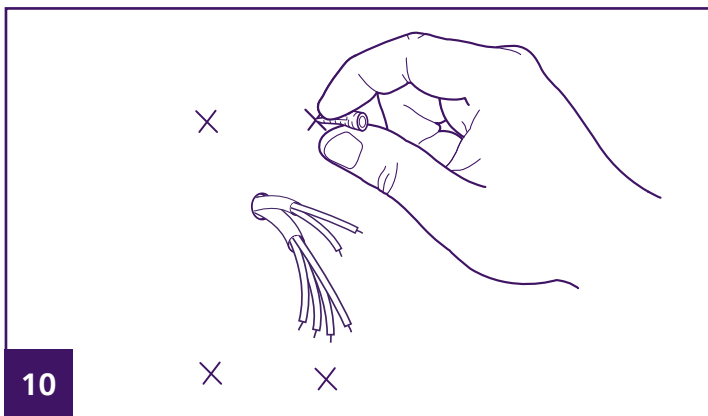
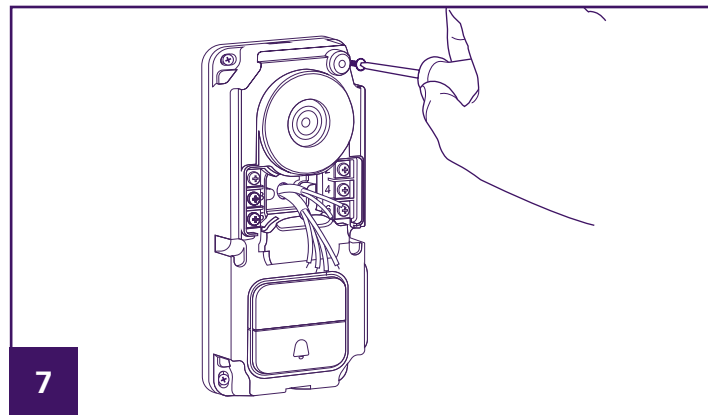
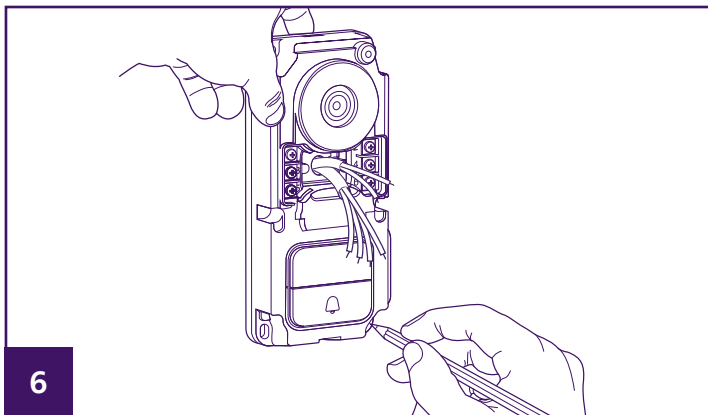

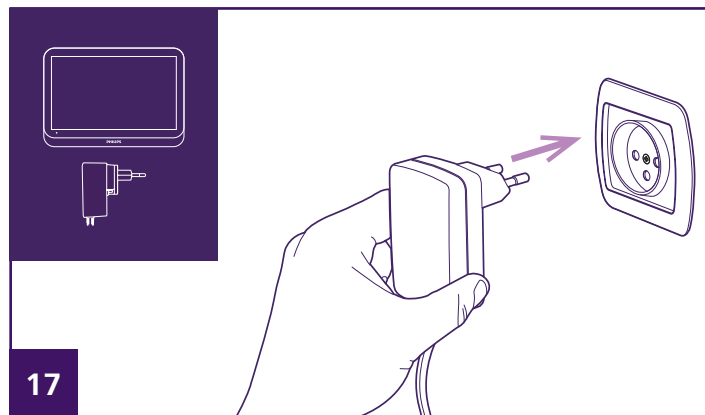
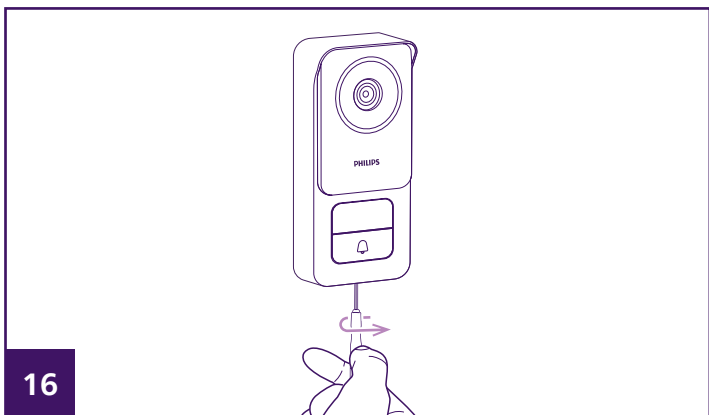
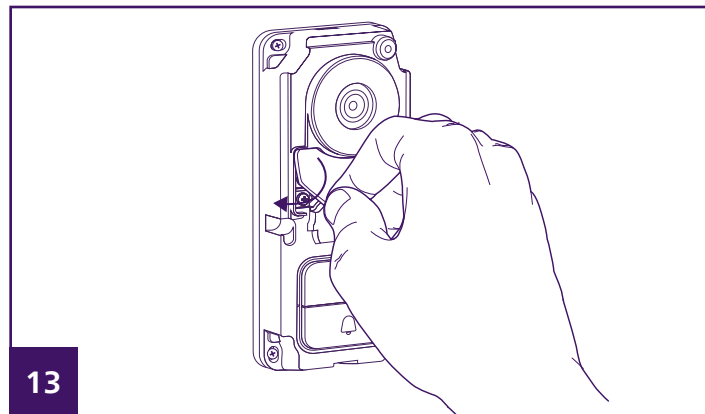
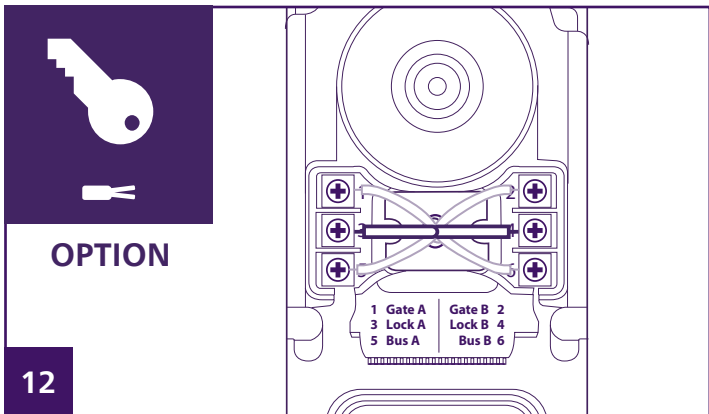

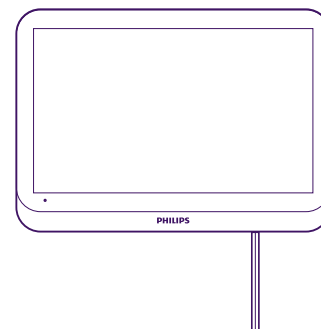
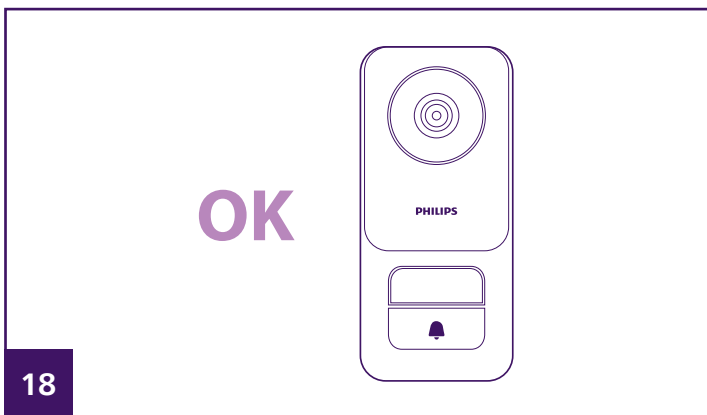
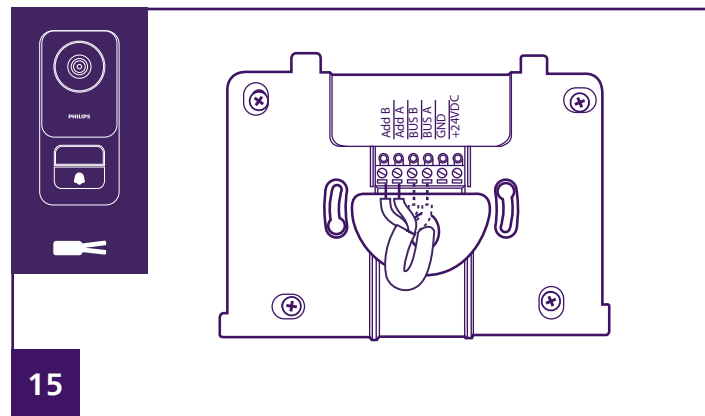
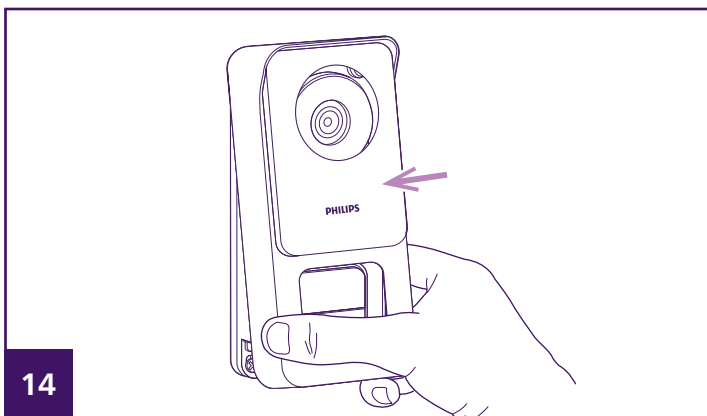

Additional outdoor station Philips Connect 3 / V1

# 3. Setting up

Mise en service

Inwerkingstelling

Inbetriebnahme

Puesta en marcha

Colocação em funcionamento

Messa in funzione

Konfiguracja

**EN** The configuration of your additional intercom panel is described in the instructions for the Philips WelcomeEye Connect 3 videophone for which the product is intended. Please refer to the full videophone instructions available on the Philips website.

**FR** La configuration de votre platine de rue supplémentaire sont décrits dans la notice du visiophone Philips WelcomeEye Connect 3 pour lequel le produit est prévu. Référez-vous à la notice complète du visiophone disponible sur le site Philips.

**NL** De configuratie van uw extra straatunit wordt beschreven in de gebruiksaanwijzing van de Philips WelcomeEye Connect 3-videfoon waarvoor het product bedoeld is. Raadpleeg de volledige handleiding van de videfoon op de website van Philips.

**DE** Die Konfiguration Ihrer zusätzlichen Türsprechanlage wird in der Anleitung der Philips WelcomeEye Connect 3 Video-Türsprechanlage beschrieben, für die das Produkt bestimmt ist. Beziehen Sie sich auf die vollständige Anleitung der Video-Türsprechanlage, die Sie auf der Philips-Website finden.

**ES** La configuración de la placa externa adicional se describe en las instrucciones del videoportero Philips WelcomeEye Connect 3 para el que está destinado el producto. Consulte las instrucciones completas del videoportero disponible en el sitio web de Philips.

**PT** A configuração do seu painel da rua adicional é descrita nas instruções do videofone Philips WelcomeEye Connect 3, ao qual o produto se destina. Consulte as instruções completas do videofone disponíveis no site da Philips.

**IT** La configurazione della pulsantiera esterna aggiuntiva è descritta nel manuale di istruzioni del videocitofono Philips WelcomeEye Connect 3 per il quale il prodotto è progettato. Consultare il manuale completo del videocitofono, disponibile sul sito internet di Philips.

**PL** Konfigurację dodatkowego panelu zewnętrznego opisano w instrukcji wideodomofonu Philips WelcomeEye Connect 3, dla którego produkt jest przeznaczony. Należy zapoznać się z pełną instrukcją obsługi wideodomofonu dostępną na stronie internetowej firmy Philips.



Additional outdoor station Philips Connect 3 / V1

## Safety precautions

Damage caused by failing to adhere to the manual nullifies the warranty. We will not accept liability for damage resulting from non-compliance! We will not accept liability for any harm to goods or people caused by improper handling or failure to adhere to safety instructions.

This product was manufactured in total compliance with safety guidelines. In order to maintain this status and provide for the best possible conditions of usage, the user must adhere to the safety instructions and warnings in this manual.



- This symbol indicates a risk of electrical shock or short-circuiting.
- Only use this product with electrical current in the following ranges: 100-240 volts and 50-60 hertz. Never attempt to use this device at a different voltage.
  - Ensure that all the system's electrical connections conform to the instructions for use.
  - In commercial establishments, ensure that you adhere to the electrical installation accident prevention regulations.
  - In schools, training facilities, workshops, etc. qualified personnel must be on hand to monitor electronic equipment operation.
  - You must follow the instructions for use of any other devices connected to the system.
  - Please contact an experienced person if you have any doubts regarding equipment operation or safety.
  - Never plug in or unplug electrical equipment with wet hands.
  - When installing this product, check that the power supply cables are not at risk of being damaged.
  - Never replace damaged electrical cables yourself! In this case, remove them and call an expert.
  - The mains supply should be located close to the device and must be easily accessible.
  - An easily accessible cut-off system (switch disconnecter, circuit breaker, equivalent system) must be integrated into the building's wiring installation for the equipment connected to the power grid.
  - Keep a minimum distance around the device to guarantee sufficient ventilation.
  - Ventilation should not be blocked by covering the ventilation opening with an

- object such as a newspaper, tablecloth or curtain, etc.
- No open flame source such as a burning candle must be placed on the device.
- Respect the product's operating temperature.
- The device must not be exposed to liquid flow or splashing. Do not place any objects filled with liquid such as vases on the device.
- This product must be used in compliance with local and national legislation.

## FCC/CE Warning

**Note** : This equipment has been tested and found to be compliant with the limits of a Class B device, according to European standards in force. These limits are designed to provide reasonable protection against interference in a residential installation. This equipment uses and may emit radio frequency energy and, if not fitted and used according to the instructions, may cause interference to radio communication.

There is no guarantee, however, that interference will not occur in a particular system. If this equipment causes interference to radio or TV reception, which can be established by starting and stopping it, users are encouraged to try to correct the interference by one of the following methods:

- Redirect or move the receptor antenna
- Increase the distance between the equipment and the receptor
- Connect the equipment to a socket belonging to a different circuit from the one to which the receptor is connected

## Declaration of conformity

AVIDSEN, undersigned, states that radio equipment such as WelcomeEye Connect 3 is compliant with directive 2014/53/EU. The full text of the EU declaration of compliance is available at the following address: [www.avidsen.com](http://www.avidsen.com).

## Technical support - Warranty

This product is guaranteed for parts and labour in our workshops. The warranty does not cover: consumables (batteries, etc.) and damage caused by misuse, improper use, improper installation, external intervention, damage due to physical or electrical shocks, dropping or atmospheric phenomena.

- Do not open the device, as this will void the warranty.
- Clean with a soft cloth only, no solvents. The warranty is void if parts have been dismantled. Before cleaning, disconnect the equipment or switch it off at the mains.

 **Warning** : Do not use any carboxylic acid, alcohol, or similar chemicals on the product. In addition to damaging your device, the fumes are also hazardous to your health and are explosive.

Do not use any tool that can conduct voltage (wire brush, sharp tool, etc.) for cleaning.

**The receipt or invoice is proof of purchase date.**

**Contacts and opening hours of our technical support centres are available if necessary on the website [www.philips.com](http://www.philips.com).**

## Mesures de sécurité

Les dommages provoqués par le manque de conformité au manuel mènent à l'expiration de la garantie. Nous n'assumerons aucune responsabilité pour les dommages en résultant !

Nous n'assumerons aucune responsabilité concernant tout dommage, sur les biens ou les personnes, causé par une mauvaise manipulation ou par manque de conformité aux consignes de sécurité.

Ce produit a été fabriqué dans le respect total des consignes de sécurité. Afin de maintenir ce statut et d'assurer la meilleure exploitation du produit, l'utilisateur doit observer les consignes et avertissements de sûreté contenus dans ce manuel.



- : Ce symbole indique un risque de choc électrique ou un risque de court-circuit.
- Vous ne devez utiliser ce produit qu'à une tension comprise entre : 100-240 Volts et 50-60 hertz. N'essayez jamais d'utiliser cet appareil avec une tension différente.
  - Veillez à ce que tous les raccordements électriques du système soient conformes aux consignes d'utilisation.
  - Dans les établissements commerciaux, assurez-vous d'observer les règles de prévention des accidents pour les installations électriques.
  - Dans les écoles, les équipements de formation, les ateliers... la présence d'un personnel qualifié est nécessaire pour contrôler le fonctionnement des appareils électroniques.
  - Observez les consignes d'utilisation des autres appareils reliés au système.
  - Veuillez contacter une personne expérimentée au cas où vous auriez des doutes au sujet du mode de fonctionnement ou de la sûreté des appareils.
  - Ne jamais brancher ou débrancher les appareils électriques avec les mains mouillées.
  - Lors de l'installation de ce produit, vérifiez bien que les câbles d'alimentation ne risquent pas d'être endommagés.
  - Ne remplacez jamais les câbles électriques endommagés vous-même ! Dans ce cas, enlevez-les et faites appel à une personne expérimentée.
  - La prise de courant doit se trouver à proximité de l'appareil et doit être aisément accessible.
  - Un dispositif de coupure (interrupteur sectionneur, disjoncteur, dispositif équivalent) rapidement accessible doit être incorporé dans l'installation de câblage du bâtiment pour le matériel relié à demeure au réseau.

- Conserver une distance minimum autour de l'appareil pour assurer une ventilation suffisante.
- La ventilation ne doit pas être empêchée en couvrant l'ouverture de ventilation avec un objet tel qu'un papier journal, une nappe, un rideau, etc.
- Aucune source à flamme nue telle qu'une bougie allumée ne doit être placée sur l'appareil.
- Respecter la température de fonctionnement de produit.
- L'appareil ne doit pas être exposé à l'écoulement ou l'éclaboussement de liquide et aucun objet rempli de liquide tel qu'un vase ne doit être placé sur l'appareil.
- L'utilisation faite du produit doit être en accord avec les législations locales et nationales.

## Avertissement FCC/CE

**Remarque** : Cet équipement a été testé et s'est avéré conforme aux limites d'un dispositif de la Classe B, conformément aux normes européennes en vigueur. Ces limites sont conçues pour fournir une protection raisonnable contre les interférences dans une installation résidentielle. Cet équipement utilise et peut émettre une énergie de fréquence radio et, s'il n'est pas installé et utilisé conformément aux instructions, peut provoquer des interférences aux communications radio.

Cependant, il n'y a aucune garantie que les interférences ne se produiront pas dans une installation particulière. Si cet équipement provoque des interférences à la réception radio ou TV ce qui peut être déterminé en mettant l'équipement en marche ou à l'arrêt, l'utilisateur est encouragé à essayer de rectifier les interférences en adoptant au moins l'une des mesures suivantes :

- Réorienter ou déplacer l'antenne réceptrice
- Augmenter la distance entre l'équipement et le récepteur
- Brancher l'équipement sur une prise appartenant à un circuit autre que celui sur lequel est branché le récepteur

## Déclaration de conformité

Le soussigné, AVIDSEN, déclare que l'équipement radioélectrique du type WelcomeEye Connect 3 est conforme à la directive 2014/53/UE. Le texte complet de la déclaration UE de conformité est disponible à l'adresse internet suivante : [www.avidsen.com](http://www.avidsen.com).

## Assistance technique - Garantie

Cet appareil est garanti, pièces et main d'œuvre dans nos ateliers.

La garantie ne couvre pas : les consommables (piles, batteries, etc.) et les dégâts occasionnés par : mauvaise utilisation, mauvaise installation, intervention extérieure, détérioration par choc physique ou électrique, chute ou phénomène atmosphérique.

- Ne pas ouvrir l'appareil afin de ne pas perdre le couvert de la garantie.
- Entretien avec un chiffon doux seulement, pas de solvants. La garantie s'annule si vous démontez les pièces. Avant le nettoyage, débranchez ou mettez l'appareil hors tension.

 **Attention** : N'employez aucun produit ou essence d'épuration carboxylique, alcool ou similaire. En plus de risquer d'endommager votre appareil, les vapeurs sont également dangereuses pour votre santé et explosives. N'employez aucun outil pouvant être conducteur de tension (brosse en métal, outil pointu...ou autre) pour le nettoyage.

**Le ticket de caisse ou la facture fait preuve de la date d'achat.**

**En cas de besoin, les contacts et les horaires d'ouverture de nos centres d'assistance technique sont disponible sur le site [www.philips.com](http://www.philips.com).**

## Veiligheidsmaatregelen

Schade die wordt veroorzaakt omdat de handleiding niet in acht is genomen, leidt tot het vervallen van de garantie. Wij kunnen op generlei wijze aansprakelijk gesteld worden voor schade die hieruit voortvloeit!

Wij aanvaarden geen enkele aansprakelijkheid voor schade aan eigendommen of personen veroorzaakt door onjuiste behandeling of het niet naleven van veiligheidsinstructies.

Dit product is vervaardigd in volledige overeenstemming met de veiligheidsinstructies. Om deze status te behouden en ervoor te zorgen dat het product zo goed mogelijk wordt gebruikt, moet de gebruiker de veiligheidsinstructies en waarschuwingen in deze handleiding in acht nemen.



- Dit symbool duidt op risico op elektrische schokken of kortsluiting.
- U moet dit product alleen gebruiken op een spanning tussen: 100-240 Volt en 50-60 hertz. Probeer dit apparaat nooit met een andere spanning te gebruiken.
  - Zorg ervoor dat alle elektrische aansluitingen van het systeem voldoen aan de bedieningsinstructies.
  - Volg in winkels de regels voor ongevallenpreventie voor elektrische installaties.
  - Op scholen, of opleidingsstructuren, werkplaatsen ... is de aanwezigheid van gekwalificeerd personeel nodig om de werking van elektronische apparaten te controleren.
  - Neem de gebruiksaanwijzing voor andere apparaten die op het systeem zijn aangesloten in acht.
  - Neem contact op met een ervaren persoon als u twijfelt over de bedieningsmodus of de veiligheid van de apparaten.
  - Sluit elektrische apparaten nooit met natte handen aan of af.
  - Verzeker u ervan bij het installeren van dit product dat de voedingskabels niet zijn beschadigd.
  - Vervang beschadigde elektrische kabels nooit zelf! Verwijder ze in dit geval en neem contact op met een ervaren persoon.
  - De contactdoos moet zich dicht bij het apparaat bevinden en moet gemakkelijk toegankelijk zijn.
  - Een onderbrekingsstelsel (schakelaar/scheider, circuitonderbreker, equivalent systeem) dat snel toegankelijk is, moet in de bedradingsinstallatie van het gebouw

worden geïntegreerd voor het materiaal dat permanent verbonden is met het net.

- Behoud een minimale afstand rond het apparaat om voldoende ventilatie te voorzien.
- De ventilatie mag niet worden gehinderd door het afdekken van de ventilatie met een object, zoals een krant, een tafellaken, een gordijn enz.
- Er mag geen enkele bron met een open vlam, zoals een brandende kaars, op het apparaat worden geplaatst.
- Houd rekening met de bedrijfstemperatuur van het product.
- Het apparaat mag niet worden blootgesteld aan weglappende of opspattende vloeistof en geen enkel object dat met vloeistof is gevuld, zoals een vaas, mag op het apparaat worden geplaatst.
- Het gebruik van het apparaat moet overeenstemmen met de lokale en nationale wetgevingen.

## FCC/EC-waarschuwing

**Opmerking:** Deze apparatuur werd getest en conform bevonden met de limieten van een apparaat van Klasse B, in overeenstemming met de geldende Europese normen. Deze limieten zijn ontworpen om een redelijke bescherming te bieden tegen interferenties in een residentiële installatie. Dit apparaat gebruikt en kan radiofrequentie-energie uitstralen en, als het niet is geïnstalleerd in overeenstemming met de instructies, kan het storingen in de radiocommunicatie veroorzaken.

Er is echter geen enkele garantie dat er zich geen storingen zullen voordoen in een specifieke installatie. Als deze apparatuur storingen in de radio- of TV-ontvangst mocht veroorzaken, hetgeen vastgesteld kan worden door de ontvangst te controleren en de apparatuur in en uit te schakelen, wordt de gebruiker aangeraden de storingen te corrigeren door op zijn minst een van de volgende maatregelen te proberen:

- De richting of plaats van de ontvangstantenne veranderen
- De afstand tussen het apparaat en de ontvanger vergroten
- Het apparaat aansluiten op een stopcontact dat bij een ander circuit hoort dan dat waarop de ontvanger is aangesloten

## Conformiteitsverklaring

Ondergetekende, AVIDSEN, verklaart dat de radio-elektrische uitrusting van het type WelcomeEye Connect 3 in overeenstemming is met de Richtlijn 2014/53/EU. De volledige tekst van de EU-conformiteitsverklaring is beschikbaar op het volgende internetadres: [www.avidsen.com](http://www.avidsen.com).

## Technische ondersteuning - Garantie

De garantie van dit apparaat geldt voor onderdelen en werkzaamheden in onze werkplaatsen.

Het volgende wordt niet door de garantie gedekt: verbruiksproducten (batterijen, accu's, enz.) en schade veroorzaakt door: onjuist gebruik, onjuiste installatie, externe interventie, beschadiging door fysieke of elektrische schokken, vallen of atmosferische verschijnselen.

- Open het apparaat niet, bij opening vervalt de garantie.
- Alleen reinigen met een zachte doek, geen oplosmiddelen gebruiken. Wanneer de onderdelen gedemonteerd worden, komt de garantie te vervallen. Schakel het apparaat uit of haal de stekker uit het stopcontact voordat u het apparaat reinigt.

**⚠ Opgelet:** Gebruik geen reinigingsproducten op basis van carbonzuur, alcohol of soortgelijke middelen. Naast het beschadigen van uw apparaat kunnen de dampen bovendien gevaarlijk zijn voor uw gezondheid en explosiegevaar met zich meebrengen.

Gebruik voor de reiniging geen gereedschap dat stroom kan geleiden (staalborstel, puntig gereedschap en dergelijke).

**De kassabon of de factuur dient als bewijs van de aankoopdatum.**

Indien nodig zijn de contacten en openingsuren van onze technische ondersteuningscentra beschikbaar op de site [www.philips.com](http://www.philips.com).

## Sicherheitsmaßnahmen

Schäden, die durch eine Missachtung des Bedienungshandbuchs verursacht werden, führen zum Erlöschen der Garantie. Wir übernehmen keine Haftung für daraus entstandene Schäden!

Wir tragen keinerlei Haftung für Sachschäden oder Personenschäden aufgrund einer falschen Handhabung oder Missachtung der Sicherheitsanweisungen.

Dieses Gerät wurde unter strengster Beachtung der Sicherheitsanweisungen hergestellt. Um diese Sicherheit zu wahren und die optimale Nutzung des Geräts zu gewährleisten, muss der Benutzer die Anweisungen und Warnhinweise in diesem Handbuch beachten.



Dieses Symbol weist auf die Gefahr eines Stromschlags oder eines Kurzschlusses hin.

- Sie dürfen dieses Gerät nur mit einer Spannung zwischen 100-240 Volt und 50-60 Hertz verwendet werden. Versuchen Sie niemals, dieses Gerät mit einer anderen Spannung in Betrieb zu nehmen.
- Sorgen Sie dafür, dass alle elektrischen Anschlüsse des Systems den Betriebsvorschriften entsprechen.
- In Geschäftsräumen ist dafür zu sorgen, dass bei elektrischen Anlagen die Regeln für eine Verhinderung von Unfällen eingehalten werden.
- In Schulen, Bildungseinrichtungen oder Werkstätten muss die Betriebsfähigkeit von elektronischen Geräten durch qualifiziertes Personal kontrolliert werden.
- Halten Sie die Nutzungsbedingungen anderer, mit dem System verbundenen Gerät ein.
- Kontaktieren Sie bei Zweifeln hinsichtlich der Funktionsweise oder der Sicherheit der Geräte eine Person mit entsprechender Erfahrung.
- Elektrische Geräte dürfen niemals mit feuchten Händen angeschlossen oder getrennt werden.
- Vergewissern Sie sich bei der Installation dieses Geräts, dass die Stromkabel nicht beschädigt werden können.
- Tauschen Sie beschädigte Stromkabel niemals selbst aus! Wenn die Kabel beschädigt sind, entfernen Sie diese und wenden sich an eine Person mit entsprechender Erfahrung.
- Die Steckdose muss sich in der Nähe des Geräts befinden und leicht zugänglich sein.

- In der Gebäudekabelinstallation für das fest mit dem Stromnetz verbundene Gerät muss sich eine schnell zugängliche Schutzeinrichtung befinden (Trennschalter, Leistungsschalter oder gleichwertige Vorrichtung).
- Um das Gerät herum muss ein Mindestfreiraum eingehalten werden, sodass eine ausreichende Belüftung gewährleistet ist.
- Die Belüftung darf nicht durch Abdecken der Belüftungsöffnung mit Gegenständen wie z. B. Zeitungen, Tischtüchern, Gardinen o. Ä. behindert werden.
- Es dürfen keine offenen Flammen wie bspw. brennende Kerzen auf das Gerät gestellt werden.
- Die Betriebstemperatur des Geräts ist zu beachten.
- Das Gerät darf keiner Umgebung ausgesetzt werden, in der Tropfen oder Spritzer auf das Gerät gelangen könnten. Es dürfen keine Gegenstände auf dem Gerät abgestellt werden, die mit Flüssigkeit gefüllt sind, wie bspw. Vasen.
- Die Verwendung des Geräts muss in Übereinstimmung mit den örtlichen und nationalen Gesetzgebungen erfolgen.

## Hinweise zu FCC/CE

**Anmerkung:** Dieses Gerät wurde getestet und erfüllt die Grenzwerte für Geräte der Klasse B gemäß den geltenden europäischen Normen. Diese Grenzwerte wurden geschaffen, um angemessenen Schutz gegen Störungen beim Betrieb in Wohnbereichen zu gewährleisten. Dieses Gerät erzeugt, verwendet und kann Hochfrequenzenergie abstrahlen und kann - falls nicht in Übereinstimmung mit den Bedienungsanweisungen installiert und verwendet - Störungen der Funkkommunikation verursachen.

Allerdings ist nicht gewährleistet, dass es in bestimmten Installationen nicht zu Störungen kommt. Falls dieses Gerät Störungen des Radio- oder Fernsehempfangs verursachen sollte, was durch Aus- und Einschalten des Gerätes herausgefunden werden kann, wird dem Anwender empfohlen, die Störung durch eine oder mehrere der folgenden Maßnahmen zu beseitigen:

- Neuausrichtung oder Neuplatzierung der Empfangsantenne
- Vergrößerung des Abstands zum Empfänger
- Anschluss des Gerätes an einen vom Stromkreis des Empfängers getrennten Stromkreis

## Konformitätserklärung

Der Unterzeichner AVIDSEN erklärt, dass die Funkanlage vom Typ WelcomeEye Connect 3 die Anforderungen der Richtlinie 2014/53/EU erfüllt. Der vollständige Text der EU-Konformitätserklärung ist unter folgender Internetadresse erhältlich: [www.avidsen.com](http://www.avidsen.com).

## Technischer Service - Garantie

Für dieses Gerät gilt eine Garantie auf Teile und Arbeitsstunden in unseren Werkstätten.

Von dieser Garantie ausgeschlossen sind Verbrauchsteile (Akkus, Batterien usw.) sowie Schäden, die auf die folgenden Arten verursacht wurden: unsachgemäße Verwendung, unsachgemäße Installation, externer Eingriff, Beschädigung durch Stoß oder Stromschlag, Sturz oder eine atmosphärische Erscheinung.

- Damit der Garantieanspruch nicht erlischt, darf das Gerät nicht geöffnet werden.
- Für die Pflege nur ein weiches Tuch, niemals Lösungsmittel verwenden. Durch Demontage der Teile erlischt die Garantie. Stecken Sie das Gerät vor der Reinigung aus oder schalten Sie es aus.

**⚠ Achtung:** Verwenden Sie niemals ein Produkt oder eine Reinigungslösung auf Carboxylbasis, Alkohol oder Ähnliches. Diese Mittel können Ihr Gerät beschädigen; ihre Dämpfe stellen außerdem eine Explosionsgefahr und eine Gefahr für Ihre Gesundheit dar.

Verwenden Sie für die Reinigung keine Werkzeuge, die Spannung leiten können (Metallbürste, spitze Werkzeuge etc.).

**Der Kassenzettel oder die Rechnung gelten als Nachweis des Kaufdatums.**

**Die Kontaktinformationen und Servicezeiten unserer Kundendienstzentren sind einsehbar auf der Website [www.philips.eu](http://www.philips.eu).**

## Medidas de seguridad

Los daños provocados por el incumplimiento de lo estipulado en el manual tendrán como consecuencia la terminación de la garantía. No asumiremos responsabilidad alguna por los daños resultantes.

No asumiremos responsabilidad alguna por cualesquiera daños, en los bienes o personas, provocados por una manipulación incorrecta o el incumplimiento de las instrucciones de seguridad.

Este producto ha sido fabricado respetando completamente las normas de seguridad. Para mantener este estado y garantizar el uso correcto del producto, el usuario deberá respetar las instrucciones y avisos de seguridad incluidos en el manual.



Este símbolo indica un riesgo de electrocución o de cortocircuito.

- Solo deberá utilizar este producto con un nivel de corriente situado entre: 100-240 voltios y 50-60 hercios. No intente nunca utilizar este dispositivo con un nivel de corriente distinto.
- Compruebe que todas las conexiones eléctricas del sistema cumplen las instrucciones de uso.
- En los establecimientos comerciales, compruebe que cumple con las normas de prevención de accidentes correspondientes a las instalaciones eléctricas.
- En las escuelas, los equipos de formación, talleres... se requiere la presencia de personal cualificado para el control del funcionamiento de los aparatos electrónicos.
- Respete los consejos de uso del resto de aparatos asociados al sistema.
- Póngase en contacto con una persona experimentada en caso de que tenga dudas sobre el modo de funcionamiento o la seguridad de los aparatos.
- No conecte ni desconecte nunca los aparatos eléctricos con las manos húmedas.
- Durante la instalación de este producto, compruebe que los cables de alimentación no corren peligro de sufrir daños.
- ¡No cambie nunca los cables eléctricos dañados usted mismo! En este caso, quítelos y llame a una persona experimentada.
- La toma de corriente debe encontrarse cerca del aparato y debe estar accesible fácilmente.
- Un dispositivo de corte (interruptor seccionador, disyuntor, dispositivo equivalente)

rápidamente accesible debe incorporarse en la instalación del cableado del edificio para el material conectado en el domicilio a la red.

- Conserve una distancia mínima alrededor del aparato para garantizar una ventilación suficiente.
- La ventilación no debe impedirse cubriendo la apertura de ventilación con ningún objeto tipo papel de periódico, mantel, cortina, etc.
- No se debe colocar sobre el aparato ninguna fuente de llama abierta, como por ejemplo una vela encendida.
- Respetar la temperatura de funcionamiento del producto.
- El aparato no debe exponerse a la circulación o salpicadura de líquido ni a ningún objeto lleno de líquido como por ejemplo un jarrón, que no debe colocarse encima.
- El uso que se haga del producto debe cumplir con las legislaciones locales y nacionales.

## Aviso FCC/CE

**Observación:** Este equipo ha sido probado y ha resultado conforme con los límites de un dispositivo de Clase B, en cumplimiento de las normas europeas vigentes. Estos límites están diseñados para aportar una protección razonable contra las interferencias en una instalación residencial. Este equipo usa y puede emitir una energía de frecuencia de radio y si no se instala ni se usa siguiendo las instrucciones, puede provocar interferencias en las comunicaciones por radio.

Sin embargo, no hay ninguna garantía de que no se produzcan interferencias en una instalación en particular. Si este equipo provoca interferencias en la recepción de radio o de TV, hecho que se puede determinar poniendo el equipamiento en marcha o pararlo, se anima al usuario a que intente rectificar las interferencias adoptando al menos una de las medidas siguientes:

- Reorientar o desplazar la antena receptora
- Aumentar la distancia entre el equipo y el receptor
- Conectar el equipo a una toma que forma parte de un circuito diferente al que esté conectado el receptor

## Declaración de conformidad

El abajo firmante, AVIDSEN, declara que el equipo radioeléctrico de tipo WelcomeEye Connect 3 cumple con la Directiva 2014/53/UE. El texto completo de la declaración UE de conformidad se encuentra disponible en la siguiente dirección de internet: [www.avidsen.com](http://www.avidsen.com).

## Asistencia técnica - Garantía

Este aparato tiene garantía para las piezas y el mantenimiento en nuestros talleres. La garantía no cubre los consumibles (pilas, baterías, etc.) ni los daños ocasionados por un uso incorrecto o una instalación incorrecta, la intervención de una tercera persona, el deterioro por golpe físico o cortocircuito, caída o fenómeno atmosférico.

- No abrir el aparato para no perder la garantía.
- Limpie únicamente con un trapo suave, no utilice disolventes. La garantía quedará anulada en el caso de que desmonte las piezas. Antes de limpiarlo, desconecte o apague el dispositivo.

**⚠ Atención:** No utilice ningún producto o solución de depuración carboxílica, alcohol o similar. Además de poder dañar el dispositivo, los vapores son asimismo peligrosos para la salud y explosivos.

No utilice ninguna herramienta que pueda conducir la corriente (cepillo de metal, herramienta puntiaguda... u otros) durante la limpieza.

**El tique de compra o la factura sirven para demostrar la fecha de compra.**

**Si lo necesita, puede encontrar los datos de contacto y los horarios de nuestros centros de asistencia técnica en la página web [www.philips.com](http://www.philips.com).**

## Medidas de segurança

Os danos provocados pela falta de conformidade com o manual resultam no cancelamento da garantia. Não assumiremos qualquer responsabilidade pelos danos daí resultantes!

Não assumiremos qualquer responsabilidade relativamente a quaisquer danos, em bens e pessoas, causados por uma má manipulação ou pela falta da conformidade relativamente às instruções de segurança.

Este produto foi fabricado no estrito respeito pelas instruções de segurança. Para manter este estado e assegurar a melhor exploração do produto, o utilizador deve observar as instruções de segurança e os avisos de segurança contidos neste manual.



Este símbolo indica o risco de choque elétrico ou o risco de curto-circuito.

- Só deverá utilizar este produto com uma tensão compreendida entre: 100-240 Volts e 50-60 hertz. Nunca tente utilizar este aparelho com uma tensão diferente.
- Verifique se todas as instalações elétricas do sistema estão em conformidade com as instruções de utilização.
- Nos estabelecimentos comerciais, certifique-se de que respeita as regras de prevenção de acidentes aplicáveis a instalações elétricas.
- Nas escolas, nas instalações de formação, nas oficinas, etc., é necessária a presença de pessoal qualificado para controlar o funcionamento dos aparelhos eletrónicos.
- Observe as instruções de utilização dos outros aparelhos ligados ao sistema.
- Contacte uma pessoa experiente em caso de dúvidas sobre o funcionamento ou a segurança dos aparelhos.
- Nunca ligue ou desligue os aparelhos elétricos com as mãos molhadas.
- Durante a instalação deste produto, verifique se os cabos de alimentação não ficam danificados.
- Nunca faça você mesmo a substituição dos cabos elétricos danificados! Neste caso, retire-os e contacte uma pessoa experiente.
- A tomada deve estar perto do aparelho e ser facilmente acessível.
- Deve ser incorporado na instalação da cablagem do edifício um dispositivo de corte (interruptor-seccionador, disjuntor ou dispositivo equivalente) para os equipamentos ligados à rede da habitação ao qual seja possível aceder rapidamente.
- Mantenha uma distância mínima à volta do aparelho para garantir uma ventilação

suficiente.

- As aberturas de ventilação não devem ser cobertas com objetos como jornais, toalhas, cortinas, etc. pois isso impede a ventilação.
- Não devem ser colocadas chamas abertas, como velas acesas, sobre o aparelho.
- Respeite a temperatura de funcionamento do produto.
- O aparelho não deve ser exposto a vazamentos nem a salpicos de líquidos e não devem ser colocados recipientes cheios de líquido, como vasos, sobre o aparelho.
- A utilização do produto deve estar em conformidade com as legislações locais e nacionais.

## Advertência FCC/CE

**Nota:** este equipamento foi testado e considerado em conformidade com os limites relativos a dispositivos da Classe B de acordo com as normas europeias em vigor. Estes limites são estabelecidos para fornecer uma proteção razoável contra interferências em instalações residenciais. Este equipamento utiliza e emite energia de frequência de rádio e, caso não seja instalado e utilizado de acordo com as instruções, pode causar interferências nas comunicações de rádio.

No entanto, não é dada qualquer garantia de que não ocorram interferências em determinadas instalações. Caso este equipamento cause interferências na recepção de rádio ou TV possíveis de detetar ligando ou desligando o equipamento, o utilizador é aconselhado a tentar retificar as interferências adotando pelo menos uma das seguintes medidas:

- Reorientar a antena recetora ou colocá-la noutra local
- Aumentar a distância entre o equipamento e o recetor
- Ligar o equipamento a uma tomada pertencente a um circuito diferente daquele onde está ligado o recetor

## Declaração de conformidade

A abaixo-assinada, AVIDSEN, declara que o equipamento radioelétrico do tipo WelcomeEye Connect 3 está em conformidade com a Diretiva 2014/53/UE. O texto completo da declaração de conformidade UE está disponível no seguinte endereço: [www.avidsen.com](http://www.avidsen.com).

## Assistência técnica - Garantia

Este aparelho possui garantia para peças e mão-de-obra nas nossas oficinas. A garantia não cobre: os consumíveis (pilhas, baterias, etc.) e os danos ocasionados por: má utilização, má instalação, intervenção exterior, deterioração por choque físico ou elétrico, queda ou fenómeno atmosférico.

- Não abrir o aparelho, de modo a não perder a cobertura da garantia.
- Realizar a manutenção apenas com um pano suave, sem solventes. A garantia é anulada se desmontar os componentes. Antes da limpeza, desligue ou corte a tensão para o aparelho.

**⚠ Atenção:** Não utilizar qualquer produto ou essência de lavagem com ácido carboxílico, álcool ou semelhantes. Para além de poderem danificar o seu aparelho, os vapores são perigosos para a sua saúde e são explosivos. Não utilizar nenhum instrumento que possa ser condutor de tensão (escova metálica, ferramenta pontiaguda ou outro) para a limpeza.

**O talão de compra ou a fatura comprovam a data de compra.**

**Caso sejam necessários, os contactos e os horários de atendimento dos nossos centros de assistência técnica estão disponíveis no site [www.philips.com](http://www.philips.com).**

## Misure di sicurezza

Eventuali danni provocati dal mancato rispetto di quanto specificato nel manuale d'istruzioni del prodotto invalidano la garanzia. Si declina ogni responsabilità in caso di danni dovuti al mancato rispetto di quanto indicato nel manuale d'istruzioni. Si declina ogni responsabilità in caso di danni a cose e/o persone causati da un uso improprio dell'apparecchiatura o dal mancato rispetto delle misure di sicurezza.

Il presente prodotto è stato realizzato nel pieno rispetto di tutte le norme di sicurezza applicabili. Per fare in modo che l'apparecchiatura rimanga sicura e funzioni correttamente, l'utente deve attenersi alle istruzioni e alle avvertenze relative alla sicurezza contenute nel presente manuale.



- Questo simbolo indica un pericolo di elettrocuzione o cortocircuito.
- Utilizzare il prodotto esclusivamente a una tensione compresa tra: 100-240 V e 50-60 Hz. Non provare mai a utilizzare l'apparecchiatura con una tensione diversa da quella indicata.
  - Controllare che tutti i collegamenti elettrici dell'impianto siano conformi alle istruzioni per l'uso.
  - Per l'impiego in strutture commerciali, assicurarsi di attenersi alle regole di prevenzione degli incidenti relative agli impianti elettrici.
  - Per l'uso in scuole, istituti di formazione, laboratori, ecc. la presenza di personale qualificato è necessaria per controllare che tutti i dispositivi elettronici funzionino correttamente.
  - Attenersi alle istruzioni per l'uso delle altre apparecchiature collegate all'impianto.
  - In caso di dubbi riguardanti le modalità di funzionamento o la sicurezza delle apparecchiature, rivolgersi solo a personale qualificato.
  - Non collegare o scollegare apparecchiature elettriche dalla rete con le mani bagnate.
  - Mentre si installa il prodotto controllare che i cavi di alimentazione non corrano il rischio di essere danneggiati.
  - Non sostituire mai da soli i cavi elettrici danneggiati: qualora si rendesse necessario sostituire dei cavi danneggiati, rivolgersi a una persona qualificata.
  - La presa di corrente deve trovarsi nelle immediate vicinanze dell'apparecchiatura e deve essere di facile accesso.
  - L'impianto deve integrare un dispositivo di interruzione dell'alimentazione delle

apparecchiature collegate alla rete (interruttore, sezionatore, salvavita, dispositivo equivalente) di facile e rapido accesso.

- Mantenere un minimo di spazio libero attorno all'apparecchiatura per permetterne la corretta aerazione.
- Non impedire l'aerazione dell'apparecchiatura coprendone le aperture con fogli di giornale, tovaglie, tende, ecc.
- Non collocare sull'apparecchiatura fonti di fiamme libere come ad esempio una candela accesa.
- Rispettare la temperatura di funzionamento del prodotto.
- Non esporre l'apparecchiatura a scorrimento o spruzzi di liquidi e non porre su di essa oggetti riempiti di liquido come ad esempio vasi.
- L'uso del prodotto non deve contravvenire alle leggi locali e nazionali in vigore.

## Avvertenza FCC/CE

**N.B.:** La presente apparecchiatura è stata collaudata e risulta essere conforme ai limiti per un dispositivo di Classe B ai sensi delle norme europee vigenti. Questi limiti sono concepiti per garantire un livello di protezione ragionevole da interferenze dannose in ambienti residenziali. Questa apparecchiatura usa e può irradiare energia a radiofrequenza e, se non installata e usata secondo le istruzioni in merito, potrebbe causare interferenze alle comunicazioni radio.

Non esiste tuttavia alcuna garanzia che l'interferenza non si verifichi in una particolare installazione. Se l'apparecchiatura interferisce con la ricezione del segnale radio o TV, cosa che può essere verificata accendendo e spegnendo l'apparecchiatura stessa, si invita l'utente a tentare di porre rimedio al problema adottando almeno una delle seguenti misure:

- Riorientare o spostare l'antenna ricevente.
- Aumentare la distanza tra l'apparecchiatura e il ricevitore.
- Collegare l'apparecchiatura a una presa di corrente appartenente a un circuito diverso da quello a cui è collegato il ricevitore.

## Dichiarazione di conformità

La sottoscritta AVIDSEN dichiara che l'apparecchiatura radioelettrica di tipo WelcomeEye Connect 3 è conforme alla direttiva 2014/53/UE. Il testo completo della dichiarazione di conformità UE è disponibile sul sito Internet: [www.avidsen.com](http://www.avidsen.com).

## Assistenza tecnica - Garanzia

La presente apparecchiatura è coperta da garanzia pezzi e manodopera presso i nostri laboratori.

La garanzia non copre: dispositivi non riutilizzabili (pile, batterie, ecc.) e danni causati da: uso improprio, installazione non corretta, interventi esterni, danneggiamento causato da urti, scosse elettriche, eventuali cadute o fenomeni atmosferici.

- Per non far decadere la garanzia evitare di aprire l'apparecchiatura.
- Pulire usando solo un panno morbido. Non utilizzare solventi. Se i componenti vengono smontati, la garanzia è annullata. Prima di pulire, scollegare o mettere fuori tensione l'apparecchiatura.

 **Attenzione:** Non utilizzare prodotti o soluzioni pulenti a base carbonilica, alcol o simili. Oltre al rischio di danneggiare l'apparecchiatura, i vapori emanati sono pericolosi per la salute ed esplosivi.

Non utilizzare utensili conduttori di tensione (spazzole di metallo, utensili appuntiti o altro) per pulire l'apparecchiatura.

**Per la data d'acquisto fa fede lo scontrino o la fattura.**

**In caso di necessità, i contatti e gli orari di apertura dei centri di assistenza tecnica sono disponibili sul sito [www.philips.com](http://www.philips.com).**

## Środki bezpieczeństwa

Wszelkie uszkodzenia wynikające z niestosowania się do wskazówek zawartych w niniejszej instrukcji obsługi prowadzą do wygaśnięcia gwarancji. Producent nie ponosi żadnej odpowiedzialności za szkody wynikające z nieodpowiedniego użytkowania!

Producent nie ponosi odpowiedzialności za szkody osobowe bądź szkody na mieniu wynikające z nieprawidłowego użytkowania lub z braku zgodności z wytycznymi w zakresie bezpieczeństwa.

Niniejszy produkt został wyprodukowany zgodnie z zaleceniami w zakresie bezpieczeństwa. W celu utrzymania tego stanu rzeczy i zapewnienia najlepszego wykorzystania produktu użytkownik jest zobowiązany do przestrzegania zawartych w niniejszej instrukcji zaleceń i ostrzeżeń w zakresie bezpieczeństwa.



Ten symbol wskazuje zagrożenie związane z możliwością porażenia prądem lub powstania zwarcia elektrycznego.

- Produkt można zasilac wyłącznie napięciem o wartości: 100–240 V i częstotliwości 50–60 Hz. Nie zasilać urządzenia napięciem o innej wartości.
- Wszystkie podłączenia elektryczne systemu powinny być wykonane zgodnie z zaleceniami instrukcji użytkowania.
- W przypadku montażu urządzenia w obiektach handlowych należy przestrzegać zasad zapobiegania wypadkom związanym z instalacją elektryczną.
- W placówkach szkolnych, instytucjach szkoleniowych, warsztatach wymagana jest obecność wykwalifikowanego personelu kontrolującego poprawne działanie urządzeń elektrycznych.
- Należy przestrzegać zaleceń zawartych w instrukcjach obsługi innych urządzeń połączonych z systemem.
- W przypadku wątpliwości związanych ze sposobem działania lub bezpieczeństwem urządzeń należy zwrócić się do odpowiednio wykwalifikowanej osoby.
- Nie wolno włączać i wyłączać urządzenia mokrymi rękoma.
- W trakcie montażu urządzenia należy sprawdzić, czy nie ma ryzyka uszkodzenia kabli zasilających.
- Nie wolno wymieniać uszkodzonych kabli elektrycznych we własnym zakresie! W razie zaistnienia takiej potrzeby należy je odłączyć i zwrócić się do odpowiednio wykwalifikowanej osoby.

- Gniazdo elektryczne powinno znajdować się w pobliżu urządzenia i być łatwo dostępne.
- Urządzenie odcinające dopływ prądu (przełącznik do rozłączania, rozłącznik lub podobne w działaniu urządzenie), o łatwym dostępie, powinno znajdować się w instalacji okablowania budynku dla urządzeń trwale podłączonych do sieci elektrycznej.
- Zachować minimalną odległość wokół urządzenia w celu zapewnienia odpowiedniej wentylacji.
- Nie należy ograniczać dopływu powietrza, blokując otwór wentylacyjny gazetą, serwetką, firanką itp.
- Nie ustawiać na urządzeniu źródła otwartego ognia, np. świece.
- Zachować odpowiednią temperaturę działania urządzenia.
- Urządzenia nie wolno wystawiać na działanie kapiącej lub rozpryskiwanej wody oraz nie wolno na nim ustawiać żadnych przedmiotów wypełnionych płynami np. wazonów.
- Sposób eksploatacji produktu musi być zgodny z przepisami lokalnymi i krajowymi.

## Ostrzeżenia FCC/CE

**Uwaga:** To urządzenie zostało poddane badaniom, podczas których stwierdzono, że spełnia wymogi ustalone dla urządzeń klasy B, zgodnie z obowiązującymi normami europejskimi. Wymogi te mają zagwarantować odpowiedni poziom ochrony przed szkodliwymi zakłóceniami w instalacjach w budynkach mieszkalnych. Urządzenie to może wypromieniowywać energię częstotliwości radiowej i jeśli nie zostanie zainstalowane i nie będzie używane zgodnie z instrukcjami, może powodować szkodliwe zakłócenia komunikacji radiowej.

Jednakże, nie ma gwarancji, że zakłócenia nie pojawią się w określonej instalacji. Jeśli urządzenie powoduje zakłócenia odbioru radia lub telewizji, co można określić poprzez włączenie i wyłączenie urządzenia, użytkownik powinien spróbować usunąć zakłócenia poprzez wykonanie co najmniej jednej z następujących czynności:

- Zmiana orientacji lub lokalizacji anteny odbiorczej
- Zwiększenie odległości między urządzeniem a odbiornikiem
- Podłączenie urządzenia do gniazda w obwodzie innym niż ten, do którego podłączony jest odbiornik

## Deklaracja zgodności

Producent AVIDSEN oświadcza, iż urządzenie radioelektryczne WelcomeEye Connect 3 jest zgodne z dyrektywą 2014/53/UE. Pełny tekst deklaracji zgodności UE jest dostępny na stronie: [www.avidsen.com](http://www.avidsen.com).

## Pomoc techniczna – Gwarancja

Gwarancja obejmuje urządzenie, części i robociznę.

Gwarancja nie obejmuje: materiałów eksploatacyjnych (baterii, akumulatorów itd.) oraz uszkodzeń powstałych na skutek nieodpowiedniego użytkowania, niepoprawnego montażu, dokonania zewnętrznych ingerencji przez osoby trzecie, awarii wynikających z uszkodzeń fizycznych lub mechanicznych, upadku lub oddziaływania zjawisk atmosferycznych.

- Otwarcie urządzenia powoduje utratę gwarancji.
- Czyścić za pomocą delikatnej szmatki bez użycia rozpuszczalników. Gwarancja zostaje anulowana w przypadku samodzielnego demontażu części urządzenia. Przed rozpoczęciem czyszczenia odłączyć lub wyłączyć zasilanie urządzenia.

 **Uwaga:** Nie używać karboksylowanych produktów i benzyny czyszczącej, a także alkoholi czy produktów pochodnych. Poza ryzykiem uszkodzenia urządzenia, opary tych substancji są niebezpieczne dla zdrowia i mogą grozić wybuchem. Nie stosować podczas prac konserwacyjnych narzędzi przewodzących prąd elektryczny (metalowa szczotka, narzędzia ostro zakończone...lub inne).

**Paragon fiskalny lub faktura stanowią dowód zakupu.**

**Numery kontaktowe oraz godziny otwarcia naszych centrów obsługi znajdują się na stronie [www.philips.com](http://www.philips.com).**





## Warranty card

Mr / Mrs : \_\_\_\_\_

Phone number : \_\_\_\_\_

Address : \_\_\_\_\_

\_\_\_\_\_

E-mail : \_\_\_\_\_

Date of purchase : \_\_\_\_/\_\_\_\_/\_\_\_\_ (DD/MM/YYYY)

Dealer : \_\_\_\_\_

Dealer Phone : \_\_\_\_\_

Dealer address : \_\_\_\_\_

Serial number

PHI/1031/

**Important :** Please keep this warranty card with your proof of purchase.

Additional outdoor station Philips Connect 3 / V1

Additional outdoor station Philips Connect 3 / V1



For help, visit: [www.philips.com/support](http://www.philips.com/support)

2024©Avidsen. All rights reserved. Philips and the Philips shield emblem are registered trademarks of Koninklijke Philips N.V. and are used under licence. This product was manufactured and is sold by AVIDSEN SAS, and AVIDSEN SAS is the sole guarantor of the product.