

# avidsen

2  
YEARS

GUARANTEE



SUPPORT  
CALL

## HomePlug

# PRESA CONNESSA WI-FI ON/OFF

Cod.127006/127008

IT



AvidsenHome



[www.avidsen.com](http://www.avidsen.com)

# SOMMARIO

## **A - ISTRUZIONI DI SICUREZZA** **05**

---

- 1 - PRECAUZIONI PER L'USO 05
- 2 - MANUTENZIONE E PULIZIA 05
- 3 - SMALTIMENTO 05

## **B - DESCRIZIONE DEL PRODOTTO** **06**

---

- 1 - CONTENUTO DEL KIT 06
- 2 - PRESA CONNESSA HOMEPLUG 06
- 3 - SIGNIFICATO DELLA SPIA 06

## **C - INSTALLAZIONE** **07**

---

- 1 - FUNZIONAMENTO 07
- 2 - COLLEGARE LA PRESA CONNESSA A UNA PRESA DI CORRENTE 07
- 3 - INSTALLAZIONE DELL'APP E CREAZIONE DI UN ACCOUNT 07
- 4 - ASSOCIAZIONE DELLA PRESA CONNESSA 09
- 5 - RESET DELLA PRESA CONNESSA 10

## **D - UTILIZZO** **11**

---

- 1 - USO DELLA PRESA HOMEPLUG 11
  - 1.1 USO DELLA FUNZIONE CONTO ALLA ROVESCIA 12
- 2 - UTILITÀ E USO DELLE STANZE NELL'APP AVIDSEN HOME 12
  - 2.1 CREAZIONE DI UNA FAMIGLIA 12
- 3 - USO CON GOOGLE HOME 13

3.1 SMARTPHONE ANDROID CON ASSISTENTE GOOGLE	13
3.2 SMARTPHONE ANDROID SENZA ASSISTENTE GOOGLE O IPHONE	14
4 - USO CON AMAZON ALEXA	15
5 - SCENARIO E AUTOMAZIONE	15
5.1 ATTIVAZIONE DI AZIONI RAGGRUPPATE (SCENARIO)	15
5.1.1 PROGRAMMAZIONE DELLO SCENARIO "JE PARS" (ESCO)	16
5.2 - CREAZIONE DI UN'AUTOMAZIONE	18
5.2.1 PROGRAMMAZIONE DELL'AUTOMAZIONE "ECLAIRAGE SALON" (LUCI SALA)	20

## ***E - NOTE TECNICHE E LEGALI*** **24**

---

1 - CARATTERISTICHE TECNICHE	24
2 - CARATTERISTICHE RADIO	24
3 - GARANZIA	25
4 - ASSISTENZA E CONSIGLI	25
5 - RESO DEL PRODOTTO – SERVIZIO POST VENDITA	25
6 - DICHIARAZIONE DI CONFORMITÀ CE	25



## 1 - PRECAUZIONI PER L'USO

---

- Tenere lontano dalla portata dei bambini.
- Il presente dispositivo è stato progettato per essere utilizzato esclusivamente all'interno.
- Il dispositivo deve essere utilizzato con uno smartphone compatibile in modalità Wi-Fi.

## 2 - MANUTENZIONE E PULIZIA

---

- **Prima di qualunque intervento, scollegare il dispositivo dalla rete di alimentazione.**
- Il dispositivo non richiede manutenzione specifica.
- Per pulire il dispositivo utilizzare un semplice panno morbido leggermente inumidito.
- Non utilizzare sostanze abrasive o corrosive.
- Non spruzzare prodotti per la pulizia direttamente sul dispositivo.

## A - ISTRUZIONI DI SICUREZZA

### 3 - SMALTIMENTO

---



Questo logo indica che i dispositivi non più utilizzabili non possono essere gettati nei contenitori per i normali rifiuti. Le sostanze pericolose che sono suscettibili di contenere possono nuocere alla salute e all'ambiente. Tali dispositivi devono essere resi al proprio rivenditore oppure smaltiti secondo quanto stabilito dalle autorità locali.



## B - DESCRIZIONE DEL PRODOTTO

### 1 - CONTENUTO DEL KIT

---

1 x 1

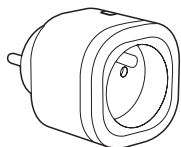

2 x 1



1	Presa connessa HomePlug
2	Guida di installazione rapida

### 2 - PRESA CONNESSA HOMEPLUG

---

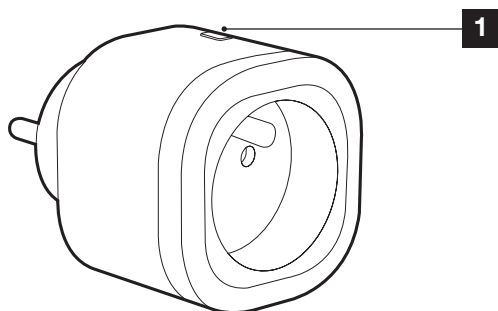

1	Pulsante RESET e cambio stato ON/OFF - Spia
---	---

### 3 - SIGNIFICATO DELLA SPIA

---

Il LED della presa connessa fornisce le seguenti informazioni:

- **LED acceso verde:** la presa è accesa ma non fornisce corrente.
- **LED acceso rosso:** la presa fornisce correttamente la corrente.
- **LED lampeggiante verde:** la presa è in modalità associazione.
- **LED spento:** presa non alimentata o fuori dalla rete wifi

### 1 - FUNZIONAMENTO

Una volta collegata a una presa di corrente standard, la presa connessa permette di comandare a distanza qualunque dispositivo a essa collegato direttamente tramite smartphone.

### 2 - COLLEGARE LA PRESA CONNESSA A UNA PRESA DI CORRENTE

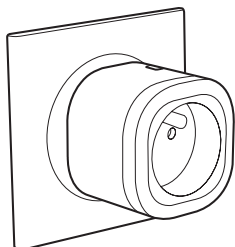

### 3 - INSTALLAZIONE DELL'APP E CREAZIONE DI UN ACCOUNT

Dopo aver collegato la presa, attenersi alle seguenti istruzioni per procedere all'associazione della stessa.

Scaricare l'app **Avidsen Home** da Play Store o App store.



Avviare l'app e effettuare l'accesso se si ha già un account. Se non si dispone di un account, toccare **CRÉER UN NOUVEAU COMPTE** (CREA UN NUOVO ACCOUNT) e lasciarsi guidare dall'app.



Una volta accettata l'informativa sulla privacy, è possibile creare un account fornendo o un **indirizzo e-mail**, o un **numero di telefono**. Selezionare la modalità che si preferisce (si consiglia di creare l'account fornendo un indirizzo e-mail).

#### Procedura con e-mail



#### Procedura con numero di telefono



Selezionare il paese, digitare l'indirizzo e-mail o il numero di telefono e toccare **Obtenir le code de vérification** (Invia codice di verifica).



Entro pochi secondi si riceverà un codice di convalida all'indirizzo e-mail o al numero di telefono indicato. Inserire il codice per completare l'iscrizione. **Attenzione:** l'e-mail con il codice di verifica potrebbe finire nella posta indesiderata.

Qualora il codice non sia ricevuto prima della fine del conto alla rovescia, toccare **renvoyer** (invia

nuovamente) e controllare l'indirizzo e-mail o il numero di telefono digitato.



Per finalizzare l'iscrizione, impostare una password compresa tra 6 e 20 caratteri alfanumerici e toccare **terminé (fine)**.



L'app reindirizzerà direttamente sulla pagina iniziale del proprio account e sarà quindi possibile procedere all'associazione dei dispositivi.

### 4 - ASSOCIAZIONE DELLA PRESA CONNESSA

## C - INSTALLAZIONE

Qualora gli elementi da associare siano diversi (prese, telecamere, lampadine), mettere in tensione un solo elemento alla volta.

Le informazioni riportate di seguito possono variare a seconda della versione dell'app.

Dopo la messa in tensione, la presa è in modalità associazione come impostazione predefinita. La spia inizia a lampeggiare e rimane lampeggiante fino al termine della procedura di associazione.

**Per iniziare l'associazione,** toccare **AJOUTER**(AGGIUNGI). Controllare che lo smartphone sia connesso alla rete Wi-Fi 2.4GHz del proprio modem/router.

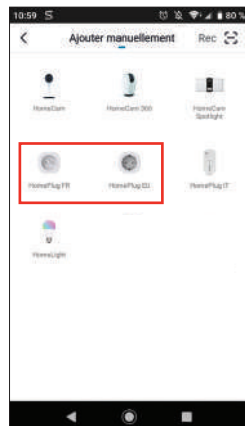

Controllare che la presa sia collegata e che lampeggi; in caso contrario fare riferimento al capitolo **reset della presa collegata**. Toccare quindi **VOYANT DE CONFIRMATION DANS LE FLASH (SPIA DI CONFERMA NEL FLASH)**.

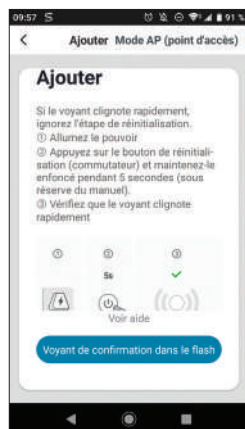

Selezionare il prodotto da associare, selezionare la presa connessa **HomePlug FR** per il riferimento 127006 o **HomePlug UE** per il riferimento 127008



Selezionare la propria rete WIFI 2.4GHz (**attenzione:** lo smartphone deve essere connesso alla stessa rete Wi-Fi a cui sarà connessa la presa), inserire la password di rete e toccare **CONFIRMER** (CONFERMA).

**IMPORTANTE:** se viene visualizzata una richiesta di autorizzazione per monitorare la posizione, occorrerà accettare affinché il dispositivo Android o iOS possa trovare la rete Wi-Fi nelle vicinanze.

**IMPORTANTE:** Il presente dispositivo è compatibile con rete Wi-Fi 2.4GHz - WPA/WPA2. Non compatibile Wi-Fi 5Ghz, non compatibile crittografia WEP. In caso di problemi di connessione, controllare le impostazioni wireless del modem/router o rivolgersi al proprio provider Internet.



Attendere il completamento della procedura di associazione; questo passaggio può richiedere diversi minuti.

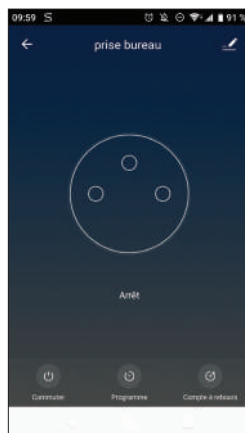

La presa connessa è ora operativa ed è visualizzata all'interno dell'app. A partire da questo momento sarà possibile azionare la presa connessa Avidsen HomePlug direttamente tramite smartphone.

### 5 - RESET DELLA PRESA CONNESSA

**Le seguenti indicazioni possono rivelarsi utili in caso di problemi durante l'associazione:**

Tenendo premuto per più di 15s il pulsante posto nella parte superiore della presa è possibile resettarla. La spia lampeggia per confermare che il reset è avvenuto con successo.

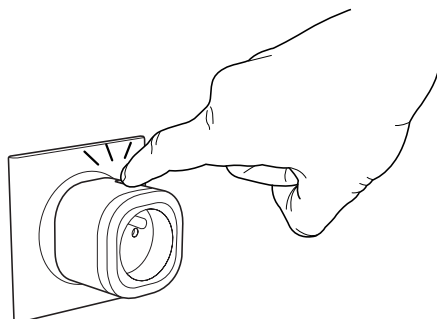

## C - INSTALLAZIONE

La presa connessa sarà quindi automaticamente rimossa dall'app **Avidsen Home**. In caso contrario, toccare la matita in alto a destra nell'interfaccia della presa. Una volta nei **dettagli del dispositivo**, scorrere fino in fondo e selezionare **enlevez un appareil (rimuovi dispositivo)**.

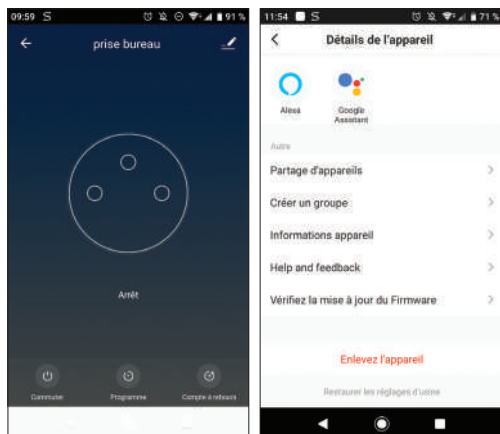

Toccare **confirmer (conferma)** per completare l'eliminazione.

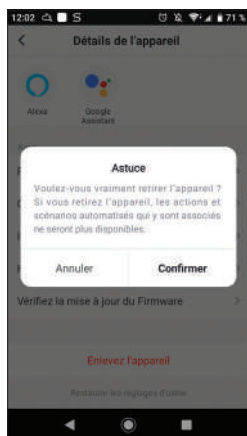

Il dispositivo è ora correttamente rimosso.

## D - UTILIZZO

### 1 - USO DELLA PRESA HOMEPLUG

L'app **Avidsen Home** permette comandare l'accensione e lo spegnimento della presa connessa al fine di controllare a distanza delle apparecchiature elettriche non "connesse".

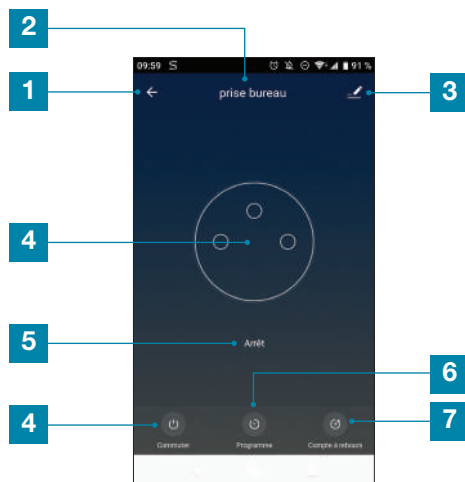

1	Icona indietro
2	Nome del dispositivo
3	Impostazioni del dispositivo
4	Selezione ON/OFF
5	Informazione sullo stato di funzionamento della presa
6	Impostazione dei programmi
7	Impostazione di un conto alla rovescia

## D - UTILIZZO

### 1.1 USO DELLA FUNZIONE CONTO ALLA ROVESCIA

Questa funzione permette di programmare l'accensione o lo spegnimento della presa al termine di un conto alla rovescia predefinito.

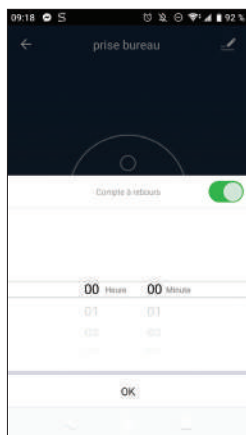

**Nota bene:** prima della configurazione del conto alla rovescia, se si desidera programmare uno spegnimento, la presa deve essere accesa e se si desidera programmare un'accensione, la presa deve essere spenta.

## 2 - UTILITÀ E USO DELLE STANZE NELL'APP AVIDSEN HOME

L'app **Avidsen Home** permette di gestire vari tipi di oggetti connessi (lampadine, prese, telecamere), che è possibile associare a una data stanza dell'abitazione. Tale funzione è utile per creare degli scenari o per organizzare i vari dispositivi all'interno dell'app. Per usufruire della funzione è necessario creare una "famiglia".

### 2.1 CREAZIONE DI UNA FAMIGLIA

Toccare l'icona **profil** (profilo) in basso a destra per accedere alle impostazioni del profilo.



Selezionare quindi **GESTION DE LA FAMILLE** (GESTIONE DELLA FAMIGLIA); così facendo sarà possibile definire un nome per l'abitazione (obbligatorio), precisare la relativa posizione (opzionale) e dettagliare le varie stanze presenti.

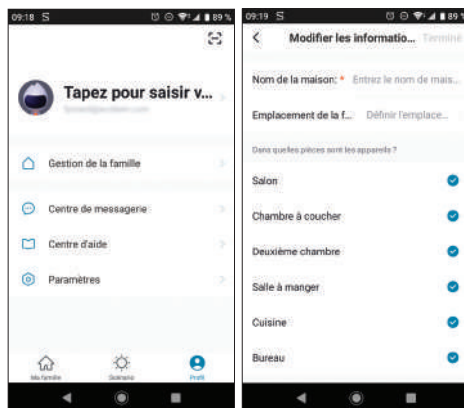

Al termine della configurazione, toccare "**terminé**" (fine) in alto a destra.

Il nome della famiglia (nel presente esempio "maison" (casa), in alto a sinistra dello schermo) sarà visualizzato nella pagina iniziale assieme ai propri dispositivi.

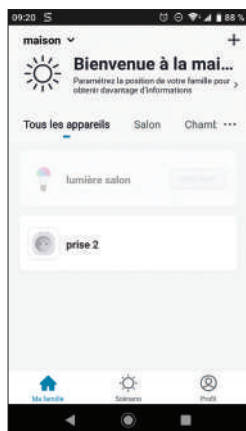

A questo punto sarà possibile definire la posizione di un dato dispositivo accedendo alle relative impostazioni e precisando la stanza in cui si trova. In seguito l'oggetto connesso sarà visualizzato direttamente nella stanza indicata.

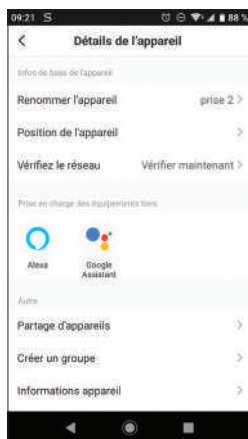

### 3 - USO CON GOOGLE HOME

**Attenzione:** il nome dato ai dispositivi Avidsen Home è anche quello che sarà riconosciuto dall'Assistente Google. Esempio: se si ha una lampadina cui è stato attribuito il nome "luce cucina", "OK Google, accendi luce cucina" funzionerà, mentre "OK Google, accendi la luce della cucina" potrebbe non

far accendere la lampadina.

L'Assistente Google aiuta a controllare i dispositivi connessi.

Ad esempio è possibile usare i comandi seguenti:

- "OK Google" *Accendi la lampadina in sala.*
- "OK Google" *Spegni la lampadina in sala.*
- "OK Google" *Accendi la presa dell'ufficio.*
- "OK Google" *Spegni la presa dell'ufficio.*

Per maggiori informazioni su come rinominare i dispositivi o su come creare/associare una stanza, consultare l'assistenza di Google.

Consiglio: se si connettono più moduli nella stessa area, per evitare che si attivino inavvertitamente comandi indesiderati consiglia di non utilizzare uno dei nomi di gruppo proposti da Google Home (camera, ufficio, sala, ecc.) quando si rinomina il modulo di comando.



**In caso di problemi con l'app Google Home o durante la configurazione del dispositivo in Google Home, contattare l'assistenza di Google.**

La procedura di messa in servizio dipende dallo smartphone e richiede una connessione a Internet:

#### 3.1 SMARTPHONE ANDROID CON ASSISTENTE GOOGLE

Le informazioni riportate di seguito possono variare a seconda della versione dell'app Google Home o del sistema operativo.

Per poter essere controllati tramite Assistente Google, i dispositivi devono essere associati con l'app **Avidsen Home**. Inoltre devono essere collegati alla stessa rete WiFi dell'assistente.

- Collegare dispositivi all'Assistente Google
  - Tenere premuto il pulsante home dello smartphone Android e dire "OK Google".
  - Toccare  nell'angolo in basso a destra.
  - Toccare il **logo in alto a destra**, quindi toccare **Paramètres** (Impostazioni), **Assistant** (Assistente) e infine **Contrôle de la maison** (Controllo casa).
  - Nella scheda "Appareils" (Dispositivi), toccare **Ajouter des appareils** (Aggiungi dispositivi) .
  - Selezionare l'app **Avidsen Home** e seguire le

## D - UTILIZZO

istruzioni che compaiono sullo schermo.

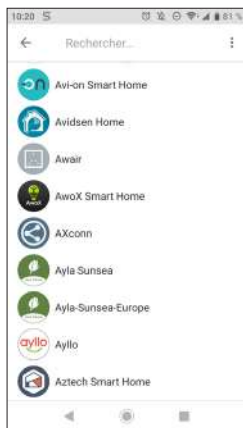

- Inserire infine il nome utente e la password dell'account **Avidsen Home** per autorizzare l'Assistente Google ad aggiungere gli accessori **Avidsen Home** e a interagire con loro.

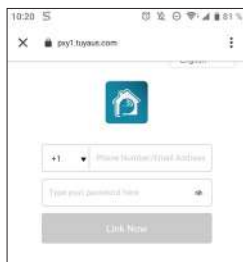

Il prodotto è ora connesso nell'Assistente Google ed è possibile azionarlo tramite comando vocale.

### 3.2 SMARTPHONE ANDROID SENZA ASSISTENTE GOOGLE O IPHONE

Le informazioni riportate di seguito possono variare a seconda della versione dell'app Google Home o del sistema operativo.

Per poter essere controllati tramite Assistente Google, i dispositivi devono essere associati con l'app **Avidsen Home**. Inoltre sia lo smartphone che il dispositivo comandato devono essere connessi alla stessa rete Wi-Fi.

- Collegare dispositivi all'Assistente Google
  - Installare e aprire l'**app Google Home** sullo smartphone e effettuare l'accesso all'account corrispondente al proprio Google Home.
  - Toccare **Compte (Account)** nell'angolo in basso a destra.
  - Quindi toccare **Configurer ou ajouter (Configura o aggiungi)** e infine **Configurer un appareil (Configura dispositivo)**.
  - Toccare **Vous avez déjà configuré des appareils ? (Hai già configurato qualcosa?)**
  - All'interno dell'elenco visualizzato, toccare **Avidsen Home**

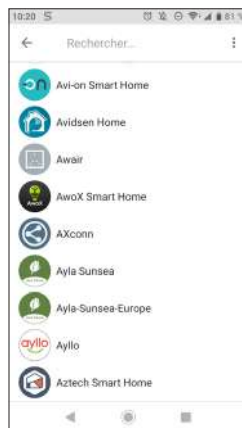

- Inserire infine il nome utente e la password dell'account **Avidsen Home**, per autorizzare l'Assistente Google ad aggiungere gli accessori **Avidsen Home** e a interagire con loro.



### 4 - USO CON AMAZON ALEXA

---

**Attenzione:** il nome dato ai dispositivi

Avidsen Home è anche quello che sarà riconosciuto da Alexa.

Esempio: se si una lampadina cui è stato attribuito il nome

“Luce cucina”, “Alexa, accendi luce cucina”

funzionerà, mentre “Alexa, accendi la luce della cucina”

potrebbe non far accendere la lampadina.

Le informazioni riportate di seguito possono variare a seconda della versione dell'app Alexa o del sistema operativo.

L'Assistente Alexa di Amazon aiuta a controllare i dispositivi connessi.

Ad esempio è possibile usare i comandi seguenti:

- “Alexa” *Accendi la luce in sala.*
- “Alexa” *Spegni la luce in sala.*
- “Alexa” *Accendi la presa dell'ufficio.*
- “Alexa” *Spegni la presa dell'ufficio.*

Scaricare e installare l'app Amazon Alexa da Play Store o Apple store.

Per poter essere controllati tramite Alexa, i dispositivi devono essere associati con l'app **Avidsen Home**. Inoltre sia lo smartphone che il dispositivo comandato devono essere connessi alla stessa rete Wi-Fi.

#### • Installazione skill **Avidsen Home**

- Aprire l'app Amazon Alexa, toccare il menu in alto a sinistra e selezionare **Skills et Jeux (Skill e Giochi)**.
- Cercare **Avidsen Home** nell'elenco delle skill o usare la casella di ricerca in alto a destra.
- Selezionare la skill **Avidsen Home** e **attivarla per poterla utilizzare**.
- Inserire il nome utente e la password utilizzati per l'app **Avidsen Home**.
- Dopo aver associato la skill, toccare la croce in alto a sinistra.
- L'app propone automaticamente di scoprire i dispositivi. Toccare “détecter des appareils” (rileva dispositivi).

#### • Collegare dispositivi a Amazon Echo

- Uso della Ricerca guidata per collegare un dispositivo domotico.
  - Aprire l'app Amazon Alexa, toccare il menu

in alto a sinistra e selezionare **Ajouter un appareil** (Aggiungi un dispositivo).

- Selezionare il tipo di dispositivo da collegare.
- Selezionare la marca e seguire le istruzioni che compaiono sullo schermo.
- Uso del comando vocale per collegare un dispositivo domotico
  - Dopo aver installato la skill, dire “Alexa, cerca nuovi dispositivi”.
  - Dopo 45 secondi, Alexa comunicherà i dispositivi individuati.

**Per maggiori informazioni su Amazon Alexa, consultare l'assistenza Amazon.**

Consiglio: se si connettono più moduli nella stessa area, per evitare che si attivino inavvertitamente comandi indesiderati, si consiglia di non utilizzare uno dei nomi di gruppo proposti da Alexa (camera, ufficio, sala, ecc.) quando si rinomina il modulo di comando.

**In caso di problemi con l'app Amazon Alexa o durante la configurazione del dispositivo in Amazon Alexa, contattare l'assistenza di Amazon.**

### 5 - SCENARIO E AUTOMAZIONE

---

Ogni dispositivo della gamma **Avidsen Home** può essere attivato e interagire con altri dispositivi. In questo modo è possibile creare scenari che permettono di raggruppare diverse azioni contemporanee o in sequenza o di attivare automaticamente un dato dispositivo in base allo stato di un altro.

#### 5.1 ATTIVAZIONE DI AZIONI RAGGRUPPATE (SCENARIO)

---

Il sistema dello scenario nell'app **Avidsen Home** permette di raggruppare azioni che saranno effettuate toccando un solo pulsante sullo smartphone.

**Esempio:** creazione dello scenario “*Je pars*” (Esco) che ha come effetto quello di spegnere la presa

## D - UTILIZZO

connessa e attivare il rilevamento movimenti della telecamera:

Toccare  nella parte inferiore dello schermo, quindi toccare **Scénario** (Scenario) in alto a sinistra e infine **Ajouter un scénario** (**Aggiungi scenario**):

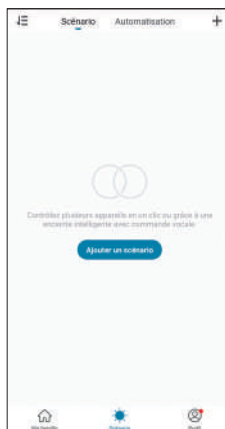

Definire un nome per lo scenario e toccare  per impostare le azioni da effettuare:



- |   |   |
|---|---|
| 1 | Scegliere un nome per lo scenario   |
| 2 | Possibilità di modificare l'immagine dello sfondo   |
| 3 | Toccare per definire le azioni da effettuare  |
| 4 | Se la casella è selezionata, lo scenario sarà visualizzato accanto ai dispositivi associati all'app |

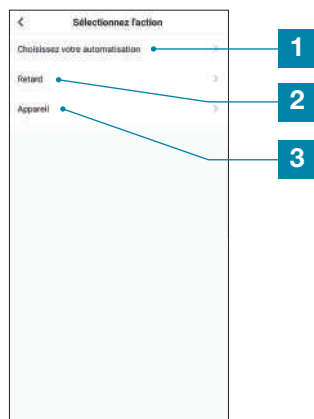

- |   |   |
|---|---|
| 1 | Permette di utilizzare un'automazione (azione automatica) già creata. Per ulteriori dettagli, v. paragrafo successivo |
| 2 | Permette di inserire una pausa di durata regolabile tra l'attivazione di due azioni                                   |
| 3 | Permette di visualizzare l'elenco dei prodotti già associati nell'app e le possibili azioni                           |

La funzione **Choisissez votre automatisation** (Scegli automazione) permette di richiamare un'automazione già salvata per attivarla o disattivarla durante l'esecuzione del nuovo scenario.

### 5.1.1 PROGRAMMAZIONE DELLO SCENARIO "JE PARS" (ESCO)

Lo scenario di questo esempio permette all'utente di attivare il rilevamento dei movimenti della telecamera e di spegnere una presa connessa, semplicemente toccando un'icona all'interno dell'app.

Dopo aver completato i passaggi precedenti, toccare

“**Appareil**” (Dispositivo) per accedere all’elenco delle possibili azioni per ogni dispositivo che si desidera coinvolgere nello scenario. Nel presente esempio è stata scelta la presa Avidsen HomePlug.

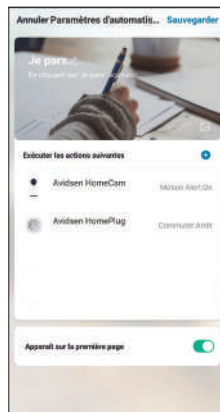
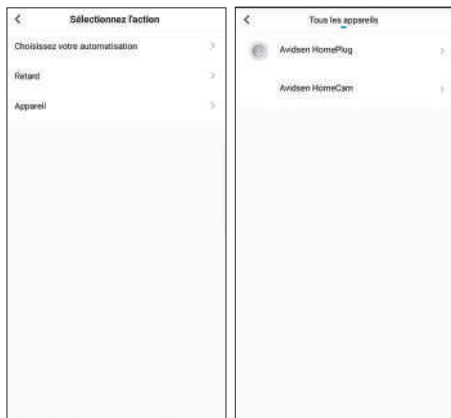

Le azioni previste per la telecamera e la presa compariranno ora nella lista dello scenario. Per finalizzarlo, toccare **Savegarder** (Salva) in alto a destra dello schermo.

Definire quindi ognuna delle azioni da eseguire (nell’esempio, poi selezionare prima **Commuter** (Commuta) e poi **Arrêt** (Spegnimento). Infine toccare **Savegarder** (Salva) e poi **Suivant** (Successivo).

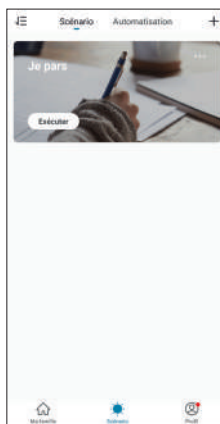
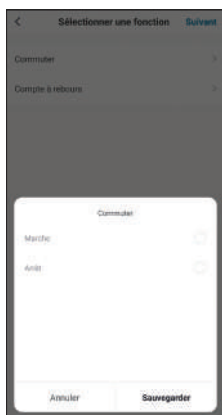

Lo scenario creato sarà visualizzato nella lista della **scheda Scénario** (Scenario) dell’app.

Per accedere ai dettagli dello scenario o eliminarlo, toccare l’icona “...” in alto a destra del nome.

Ripetere l’operazione stavolta selezionando la telecamera HomeCam, per poi scegliere **Motion Alert** (Allarme movimenti) e **On** (On). Infine toccare **Savegarder** (Salva) e poi **Suivant (Successivo)**.

Se è stata selezionata l’opzione “Apparaît sur la première page” (Visualizzato nella pagina iniziale), lo scenario creato sarà visualizzato accanto ai dispositivi nella schermata **Ma famille** (La mia famiglia).

## D - UTILIZZO

A partire da questo momento, per attivare tutte le azioni programmate nello scenario sarà sufficiente toccare il pulsante **Exécuter** (Esegui).

### 5.2 - CREAZIONE DI UN'AUTOMAZIONE

il sistema di automazione nell'app **Avidsen Home** permette di raggruppare dispositivi e azioni che saranno attivati automaticamente al verificarsi di determinate altre azioni o di una data condizione (temperatura, orario, ecc.) .

**Esempio:** creazione dell'azione automatica "Eclairage salon" (luci sala) che accende la luce per qualche secondo quando la telecamera rileva un movimento:

Toccare , quindi toccare **Automatisation** (Automazione) in alto a destra e infine **Ajouter une action automatique (Aggiungi azione automatica):**

1	Permette di tornare indietro
2	Permette di salvare l'automazione
3	Permette di modificare il nome dell'automazione
4	Permette di modificare l'immagine dello sfondo
5	Permette di scegliere il tipo di condizione
6	Permette di definire le condizioni necessarie per eseguire le azioni
7	Permette di scegliere le azioni da eseguire
8	Permette di definire un intervallo di tempo in cui l'automazione è valida (esempio: solo di notte)

Una delle impostazioni principali è quella della scelta del **type de condition** (tipo di condizione), che permette all'automazione di sapere come trattare diverse condizioni.

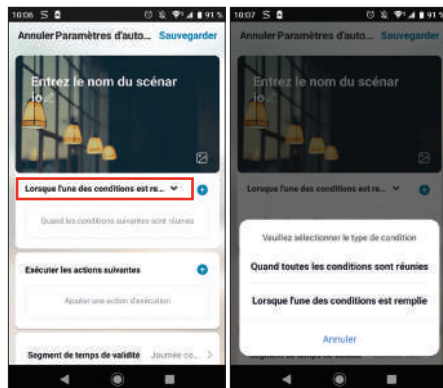

- **Se tutte le condizioni devono verificarsi contemporaneamente,** la funzione corrispondente è "ET" (E):
  - Se Temperatura = x **ET (E)** orario = y **ET (E)** dispositivo = n, sarà attivata l'azione...
- **Se invece solo una delle condizioni deve verificarsi per attivare l'azione,** la funzione corrispondente è "OU" (O):
  - Se Temperatura = x **OU (O)** orario = y **OU (O)** dispositivo = n, sarà attivata l'azione...

Una volta scelto il tipo di funzione, occorrerà definire le condizioni:

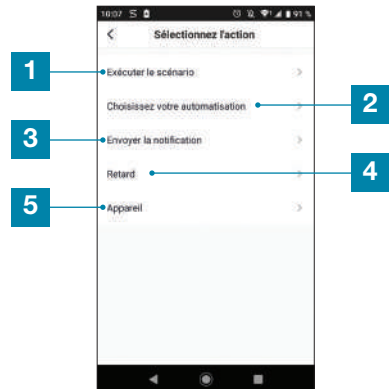
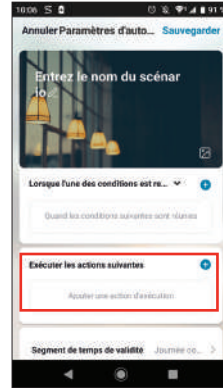
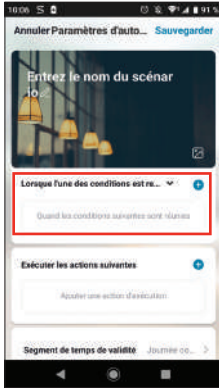

1	Regolazione condizione meteo temperatura*
2	Regolazione condizione meteo umidità*
3	Regolazione condizione meteo*
4	Regolazione condizione alba o tramonto*
5	Regolazione condizione vento*
6	Regolazione condizione orario
7	Regolazione condizione a partire da un dispositivo già associato all'app

1	Permette di utilizzare uno Scenario (ossia un gruppo di azioni) già creato
2	Permette di utilizzare un'automazione (azione automatica) già creata
3	Permette di inviare una notifica allo smartphone quando l'automazione si attiva
4	Permette di inserire una pausa di durata regolabile tra l'attivazione di due azioni
5	Permette di impostare un'azione per un dispositivo già associato all'app

\*Per avere accesso ai dati meteorologici, le condizioni prendono in considerazione la geolocalizzazione dello smartphone.

La parte seguente concerne le azioni che saranno attivate dalle condizioni indicate in precedenza:

## D - UTILIZZO

L'ultimo parametro permette di definire, ove necessario, un intervallo di tempo nel corso della giornata in cui è possibile autorizzare l'automazione:

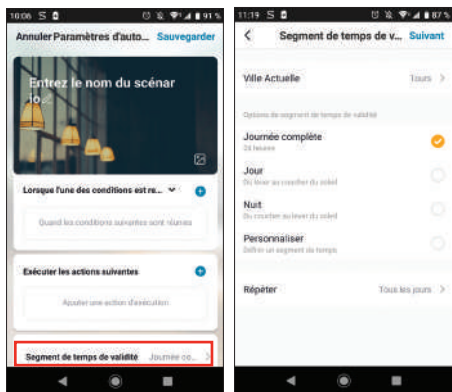

Dopo aver definito tutti i parametri, salvare l'automazione in alto a destra.

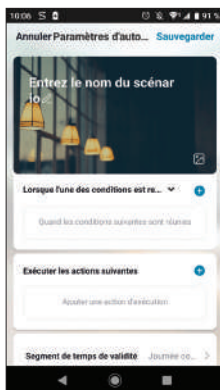

### 5.2.1 PROGRAMMAZIONE DELL'AUTOMAZIONE "ECLAIRAGE SALON" (LUCI SALA)

L'azione automatica nel presente esempio permetterà all'utente di accendere la luce di notte quando la telecamera rileva un movimento e la lampadina è spenta. Dopo un minuto la luce si spegne fino a quando non sarà rilevato un ulteriore movimento.

Selezionare innanzitutto il tipo di condizione. Nel presente esempio, affinché la lampadina sia

accesa, devono verificarsi tutte le condizioni. Perciò selezionare **quand toutes les conditons sont réunies (quando si verificano tutte le condizioni)**.

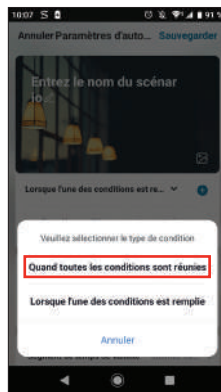

In seguito occorrerà scegliere le condizioni necessarie. Nell'esempio: una condizione per il rilevamento dei movimenti e una per la lampadina spenta.

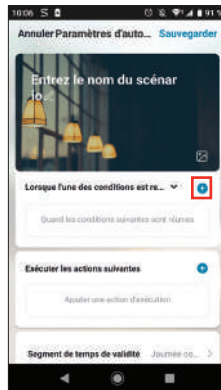

### • PER LA TELECAMERA

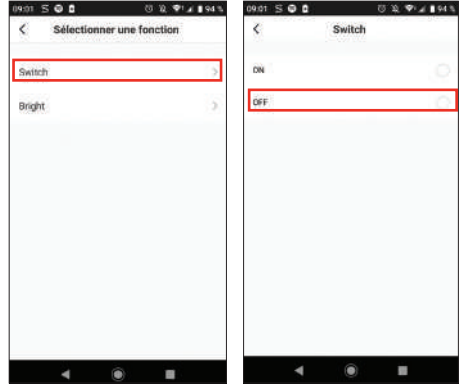
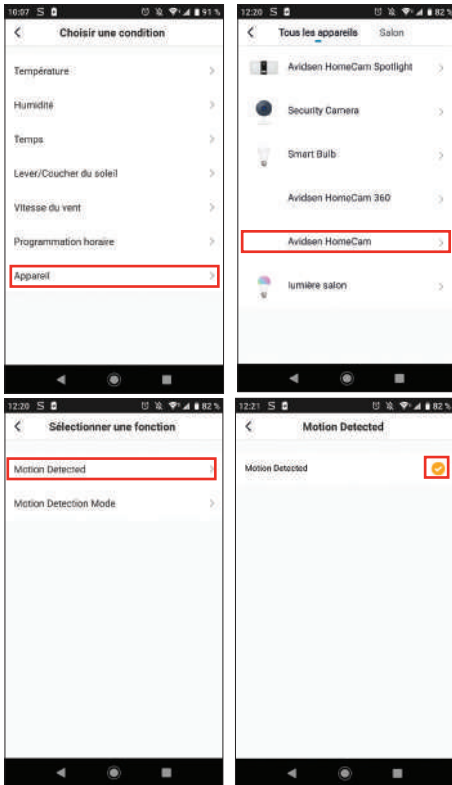

Una volta impostate tali condizioni, le azioni si attiveranno se è rilevato un movimento all'interno del campo visivo della telecamera **E** se la lampadina è spenta:

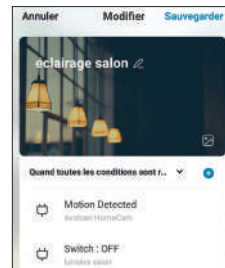

### • PER LA LAMPADINA

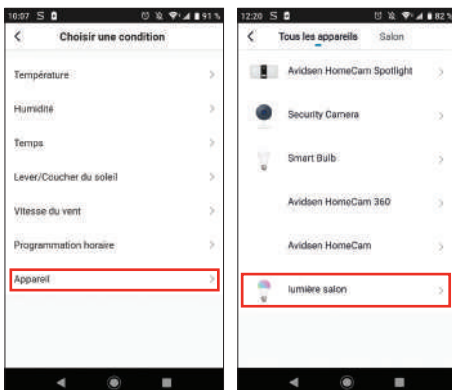

A questo punto occorrerà definire le azioni da eseguire:

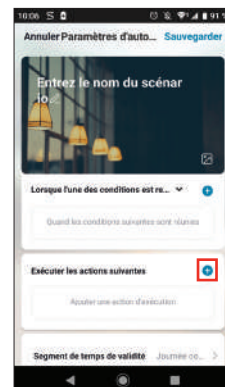

## D - UTILIZZO

Per accendere la lampadina:

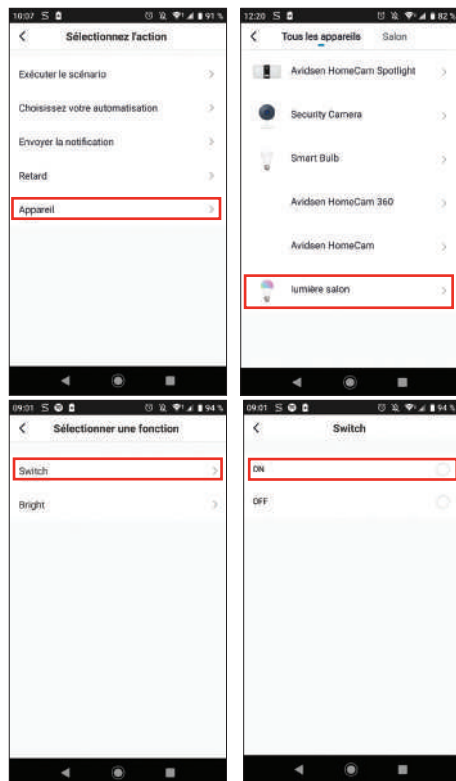

Aggiungere quindi un **“retard”** (ritardo) che eseguirà l'azione successiva dopo l'intervallo di tempo impostato:

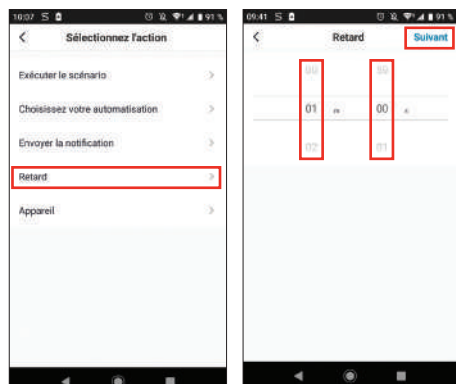

Infine aggiungere l'ultima azione ossia, nel presente esempio, spegnere la lampadina:



Dopo aver impostato tutto, si otterranno 3 azioni: accendere la lampadina, attendere un minuto e spegnere la lampadina:

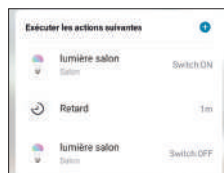

Infine è possibile impostare anche una durata di validità dell'automazione; nel presente esempio, la notte:

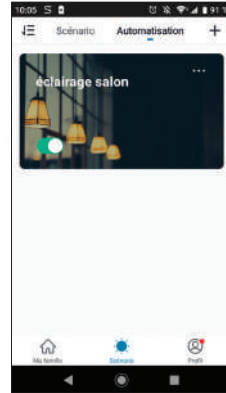
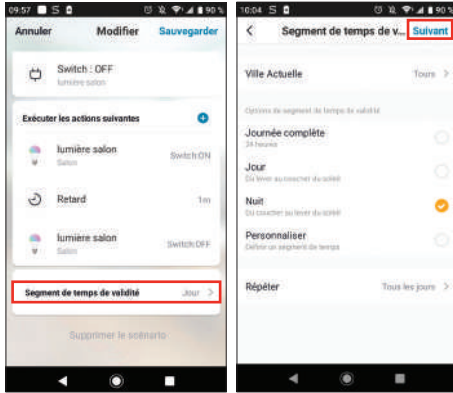

Dopo aver definito tutte le azioni, salvare l'automazione in alto a destra:

Per accedere ai dettagli dello scenario o eliminarlo, toccare l'icona “...” in alto a destra del nome.

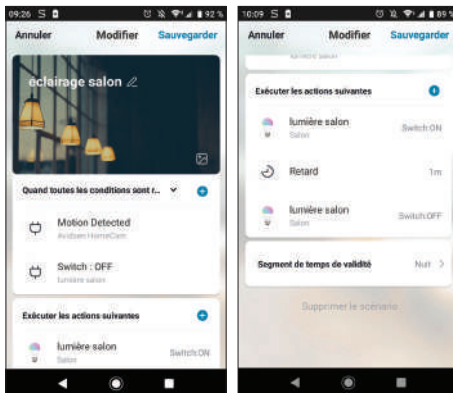

## E - NOTE TECNICHE E LEGALI

### 1 - CARATTERISTICHE TECNICHE

<i>Potenza max. del dispositivo comandato</i>	3000W
<i>Potenza massima di trasmissione</i>	20 dBm
<i>Funzioni</i>	Comando ON/OFF
<i>Uso</i>	Solo interno
<i>T° di funzionamento</i>	0°C/+40°C
<i>Temperatura di stoccaggio</i>	0°C/+40°C
<i>Alimentazione</i>	220-240 V ~ 50 Hz
<i>Consumo medio</i>	< 1 W
<i>Installazione</i>	Posa a parete
<i>Colore</i>	Bianco puro
<i>Misure</i>	55mm x 55mm x 75mm
<i>Peso</i>	30 g

### 2 - CARATTERISTICHE RADIO

<i>Protocollo radio</i>	Wi-Fi
<i>Frequenza radio</i>	2,4 GHz
<i>Protocollo</i>	802.11 b/g/n
<i>Portata radio attraverso opere murarie</i>	20m, attraverso 3 pareti max.
<i>Portata radio attraverso calcestruzzo armato</i>	10m, attraverso 1 parete/soffitto max.
<i>Portata radio attraverso cartongesso/Legno</i>	30 m, attraverso 5 pareti max.

### 3 - GARANZIA

- Il presente prodotto è coperto da una garanzia pezzi e manodopera di 2 anni a partire dalla data di acquisto. Per far valere la garanzia è necessario conservare la prova di acquisto.
- La garanzia non copre eventuali danni dovuti a negligenza, urti o incidenti. I componenti del prodotto non devono essere aperti o riparati da persone esterne alla società Avidsen. Eventuali interventi di riparazione autonomi del dispositivo invalidano la garanzia.
- Avidsen si impegna a disporre di uno stock di pezzi di ricambio per questo prodotto durante il periodo di garanzia contrattuale.

### 4 - ASSISTENZA E CONSIGLI

- Nonostante tutta la cura con la quale abbiamo progettato i nostri prodotti e realizzato il presente manuale, qualora l'utente incontri difficoltà nell'installare il prodotto o abbia dei dubbi è invitato a contattare i nostri specialisti, che saranno sempre a sua completa disposizione per rispondere a tutte le sue domande.
- In caso di malfunzionamento del prodotto durante l'installazione o pochi giorni dopo la stessa si invita a contattare il servizio clienti rimanendo di fronte al prodotto: molto probabilmente il problema deriva da un errato settaggio o da un'installazione non conforme e così facendo i nostri tecnici potranno diagnosticarne subito l'origine. Se il problema dovesse invece dipendere dal prodotto in sé, il tecnico fornirà all'utente un codice di riferimento per il reso a magazzino. In mancanza di tale numero di pratica il rivenditore potrà rifiutarsi di sostituire il prodotto difettoso.

I tecnici del nostro servizio post-vendita sono disponibili al numero:

**Assistenza clienti: + 39 02 97 27 15 98**  
**Dal lunedì al venerdì dalle 9:00 alle 13:00 e dalle 14:00 alle 18:00.**



Bisogno di aiuto?

**Avidssy**

risponde a tutte le tue domande sul sito [www.advisen.com](http://www.advisen.com)

(gratis 7/7 - 24/24)

### 5 - RESO DEL PRODOTTO - SERVIZIO POST VENDITA

Nonostante tutta la cura con la quale abbiamo progettato e realizzato il prodotto acquistato, qualora fosse necessario rinviarlo al produttore tramite il servizio post vendita per permetterne la riparazione, sarà possibile consultare lo stato di avanzamento dell'intervento collegandosi al seguente sito Internet: [https://www.avidsen.com/nos-services?lang=it\\_IT](https://www.avidsen.com/nos-services?lang=it_IT)

### 6 - DICHIARAZIONE DI CONFORMITÀ CE

Dichiara sotto la propria responsabilità che il dispositivo seguente:

Avidsen HomeCam codice 127006 / 127008 è conforme alla direttiva RED 2014/53/UE e che tale conformità è stata valutata in ottemperanza delle seguenti norme vigenti:

Direttiva 2014/35/EU: (protezione della salute e della sicurezza degli utenti).

- EN 61058-1:2018
- EN 61058-1-2:2016
- NF C61-314:2008 + A1:2010
- EN 62368-1:2014 + A11:2017
- EN 62311:2008

Direttiva 2014/30/UE: (esigenze di protezione in materia di compatibilità elettromagnetica).

- EN 301 489-1 V2.2.0
- EN 301 489-17 V3.2.0
- EN 61000-6-1:2007
- EN 61000-6-3:2007 + A1:2011

Direttiva 2014/53/UE: (uso efficace dello spettro radio al fine di evitare interferenze dannose).

- EN 300 328 V2.1.1

Tours, 19/11/2019  
 Alexandre Chaverot, presidente



Avidsen  
19 avenue Marcel Dassault  
ZAC des Deux Lions - 37200 Tours - France