

Small doorguard control

KIT MINI ALLARME PER PORTA / FINESTRA

Cod. 100022

IT



SENZA FILI



PER PORTA
E FINESTRA



4 ZONE



120 dB

SIRENA
INTEGRATA



FUNZIONA
A PILE



FREQUENZA
433 MHz

1 - PRECAUZIONI PER L'USO

- Tenere lontano dalla portata dei bambini.
- Non porre liquidi o recipienti riempiti con acqua al di sopra del dispositivo.
- Non installare in prossimità di prodotti chimici acidi, ammoniaca o fonti di emissione di gas tossici.
- Non installare all'aperto, su superfici instabili o in prossimità di apparecchiature che emettono campi magnetici.
- Non installare in condizioni di temperatura estreme.
- Solo per uso interno.

2 - MANUTENZIONE E PULIZIA

- Prima di qualunque intervento, rimuovere le pile dal prodotto.
- Non pulire il dispositivo con sostanze abrasive o corrosive.
- Utilizzare un semplice panno morbido leggermente inumidito.
- Per evitare di danneggiare le parti interne del prodotto, non spruzzare direttamente su di esso prodotti per la pulizia contenuti in bombolette spray.

3 - SMALTIMENTO



Le pile esauste devono essere gettate in un apposito contenitore. Le pile e gli accumulatori contenenti sostanze nocive presentano i simboli riportati qui a lato, i quali ricordano all'utente l'obbligo di gettarli in contenitori appositi. I metalli pesanti contenuti in pile e accumulatori vengono indicati dalle seguenti sigle: Cd = cadmio, Hg = mercurio, Pb = piombo. Pile e accumulatori possono anche essere conferiti direttamente ai centri di raccolta dei rifiuti urbani (isole ecologiche per materiali riciclabili), che sono obbligati ad accettarli. Tenere pile/pile a bottone/accumulatori lontano dalla portata dei bambini, conservandoli in un luogo a loro inaccessibile. Tali elementi potrebbero essere ingeriti dai bambini o dagli animali domestici. Pericolo di morte! Contattare immediatamente un medico o recarsi presso l'ospedale più vicino in caso di ingestione. Attenzione: non cortocircuitare le pile, non gettarle nel fuoco e non tentare di ricaricarle. Rischio di

esplosione!



Questo logo significa che le apparecchiature non più utilizzabili non possono essere gettate insieme ai rifiuti domestici. Le sostanze tossiche che possono essere in essi contenuti, infatti, potrebbero rappresentare un rischio per la salute e per l'ambiente. Le apparecchiature devono essere rese al rivenditore oppure smaltite secondo quanto stabilito dalle autorità locali.



Pour en savoir plus :
www.quefairedemesdechets.fr

1 - CONTENUTO DEL KIT

1 x1

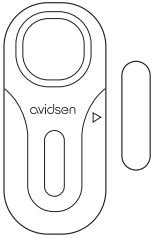

2 x2



3 x1



4 x1

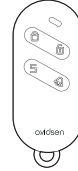

5 x1





1	Sensore di apertura porta/finestra
2	2 pile x AAA
3	Kit biadesivo
4	1 telecomando
5	Pila CR2032

2 - SENSORE DI APERTURA PORTA

- Se inserito, il mini allarme si attiva non appena viene aperta la porta.
- Basso consumo in standby < 150 uA
- 4 zone di allarme

3 - ISTRUZIONI PER L'USO



3.1 - ACCENSIONE/SPEGNIMENTO

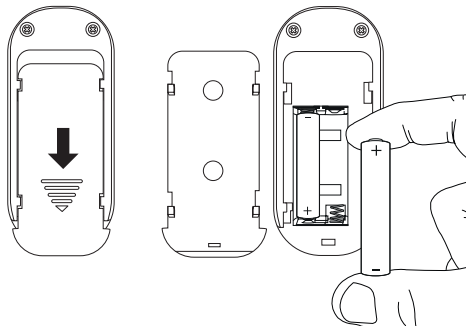

Inserire le 2 pile AAA nell'apposito alloggiamento sul retro del prodotto. Tenere premuto per 4 secondi il tasto , il dispositivo emette un segnale acustico e le spie rosse si accendono per indicare che è acceso. Per spegnere il dispositivo, tenere premuto per 4 secondi il tasto , il dispositivo emette un segnale acustico lungo e le spie rosse si spengono una dopo l'altra.



3.2 - INSERIMENTO/DISINSERIMENTO

La modalità predefinita è la modalità **disinserito**.

Premere il tasto  del dispositivo o il tasto  del telecomando per passare dallo stato disinserito allo stato **inserito**. Le quattro spie rosse lampeggiano una volta e il dispositivo emette un segnale acustico.

Premere il tasto  del dispositivo o il tasto  del telecomando per **disinserire** il mini allarme. Quando il mini allarme è disinserito, il dispositivo emette due segnali acustici e le quattro spie rosse lampeggiano due volte per confermare che è stato disinserito.



Quando il dispositivo è inserito: all'apertura della porta (quando i contatti magnetici del dispositivo vengono separati), l'allarme scatta immediatamente.

Quando il dispositivo è disinserito: all'apertura della porta (quando i contatti magnetici del dispositivo vengono separati) il dispositivo non reagisce.

Per maggiori dettagli sul funzionamento del dispositivo, consultare la sezione "Impostazione modalità e zone".

B - DESCRIZIONE DEL PRODOTTO

3.3 - AGGIUNGERE / RIMUOVERE TELECOMANDI (TELECOMANDO INCLUSO NEI KIT COD. 100021, COD. 100022 E COD. 100032)

Per entrare in **modalità di accoppiamento**, tenere premuto il tasto   per 3 secondi. Le quattro spie rosse del mini allarme si accendono fisse per 20 secondi. Se non viene più premuto nessun tasto, il mini allarme esce automaticamente dalla modalità di accoppiamento.

3.3.1 AGGIUNTA:

Premere un tasto qualsiasi del telecomando per associarlo al sistema.

- Se tutte le spie lampeggiano due volte, il mini allarme emette due segnali acustici. **Ciò significa che l'associazione è andata a buon fine**
- Se tutte le spie lampeggiano una volta, il mini allarme emette un solo segnale acustico. **Ciò significa che il telecomando è già associato.**

3.3.2 RIMOZIONE:

una volta in modalità di accoppiamento, è sufficiente tenere premuto il tasto  .

Le spie del mini allarme lampeggiano cinque volte e il dispositivo emette 5 segnali acustici. **Ciò significa che tutti i telecomandi sono stati rimossi dalla memoria del dispositivo.**

3.3.3 COME USCIRE DALLA MODALITÀ DI ACCOPPIAMENTO:

Il mini allarme esce dalla modalità di accoppiamento se si preme più volte il tasto  fino allo spegnimento delle 4 spie o se si aspettano 20 secondi senza premere alcun tasto.

N.B.: il dispositivo può essere associato a un massimo di 20 telecomandi.

3.4 IMPOSTAZIONE MODALITÀ E ZONE

Esistono due modalità di funzionamento: **la modalità normale e la modalità zona.**



Premere i tasti   e  contemporaneamente per tre secondi per passare da una modalità all'altra.

- **Modalità normale:** Le 4 spie si accendono brevemente
- **Modalità zona:** le due spie superiori si accendono brevemente

3.4.1 - MODALITÀ NORMALE



Premendo il tasto  è possibile scegliere tra due modalità di funzionamento: **la modalità campanello e la modalità allarme.**

MODALITÀ CAMPANELLO

Se si sceglie la modalità campanello e si preme il tasto   del dispositivo o il tasto  del telecomando per passare dallo stato disattivato allo stato attivato.

- **Quando il dispositivo è attivato:** all'apertura della porta (quando i contatti magnetici del dispositivo vengono separati) il campanello suona immediatamente.
- **Quando il dispositivo è disattivato:** all'apertura della porta (quando i contatti magnetici del dispositivo vengono separati) il dispositivo non reagisce.

MODALITÀ ALLARME

Se si sceglie la modalità allarme e si preme il tasto   del dispositivo o il tasto  del telecomando per passare dallo stato disattivato allo stato attivato.

- **Quando il prodotto è inserito:** all'apertura della porta (quando i contatti magnetici del dispositivo vengono separati) l'allarme scatta immediatamente.
- **Quando il dispositivo è disattivato:** all'apertura della porta (quando i contatti magnetici del dispositivo vengono separati) il dispositivo non reagisce.

3.4.2 - MODALITÀ ZONA

Nota: gli unici accessori compatibili con questa modalità sono:

- Il sensore PIR dei prodotti 100021, 100027
- Il sensore di apertura porta dei prodotti 100021, 100030

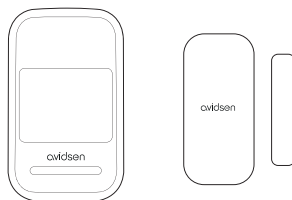

Nota 2: Ogni accessorio può essere assegnato a una sola zona alla volta.

B - DESCRIZIONE DEL PRODOTTO



Nota 3: se l'accessorio non funziona correttamente, significa che potrebbe essere già abbinato a un'altra zona.

Quando la modalità di protezione indipendente è attiva, la ripartizione delle zone è la seguente:

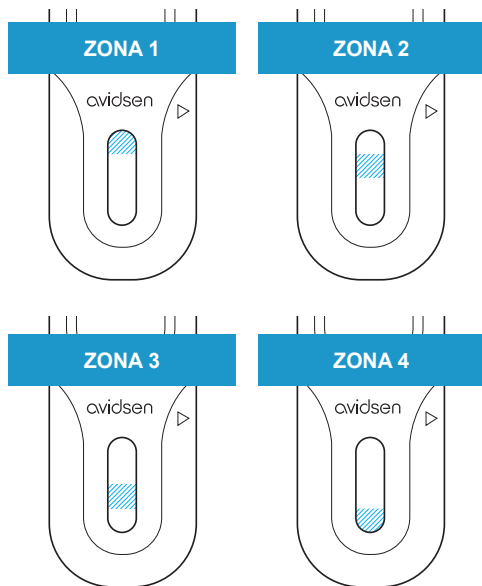
- **Le zone 1 e 2 saranno delle zone NORMALI.**
Se è stato attivato un accessorio e il mini allarme è inserito. Il mini allarme fa scattare la sirena.
- **La zona 3 sarà una zona CAMPANELLO.**
Indipendentemente dallo stato di inserimento o disinserimento del mini allarme, quando viene attivato un accessorio in questa zona, è emesso un suono di benvenuto (bitonale).
- **La Zona 4 sarà una zona di EMERGENZA.**
Indipendentemente dallo stato di inserimento o disinserimento del mini allarme, quando viene attivato un accessorio in questa zona, la sirena scatterà.







3.5 AGGIUNTA/RIMOZIONE ACCESSORI (ACCESSORI INCLUSI NEL KIT COD.: 100021)

Per entrare in **modalità di accoppiamento**, tenere premuto il tasto   per 3 secondi. Le quattro spie rosse del mini allarme si accendono fisse per 20 secondi. Se non viene più premuto nessun tasto, il mini allarme esce automaticamente dalla modalità di accoppiamento.

3.5.1 AGGIUNTA:

Al prodotto è possibile associare il sensore di apertura (prodotto che non ha una sirena) e il sensore PIR del kit Cod. 100021.

Questi accessori possono essere installati in una qualsiasi delle 4 zone.

Per accedere alla zona 1, premere il tasto  , per cambiare zona, premere il tasto  .

L'ordine delle zone è il seguente:

- Zona 1, si accende la spia 1;
- Zona 2, si accende la spia 2;
- Zona 3, si accende la spia 3;
- Zona 4, si accende la spia 4.



Per aggiungere un sensore, è sufficiente attivare il rilevamento di apertura della porta/finestra (allontanare il magnete dal sensore) o di una persona (passare la mano davanti al sensore PIR).

Caso 1: La spia della zona lampeggia due volte, il dispositivo emette due segnali acustici a indicare che l'**associazione è avvenuta con successo**



Caso 2: La spia della zona lampeggia una volta, il dispositivo emette un segnale acustico = **il sensore è già associato**.

Caso 3: La spia della zona lampeggia quattro volte, il dispositivo emette tre segnali acustici il che significa che **è stato raggiunto il limite di 10 sensori associati**.

3.5.2 RIMOZIONE DEGLI ACCESSORI DA UNA ZONA:

Per rimuovere gli accessori da una determinata zona, è necessario entrare nella modalità di accoppiamento tenendo premuto per 3 secondi il tasto  . Le quattro spie rosse del mini allarme si accendono fisse per 20 secondi.

B - DESCRIZIONE DEL PRODOTTO

Successivamente, premere il tasto  per accedere alla zona 1 e premere il tasto  per cambiare zona.

Una volta giunti nella zona desiderata, basterà tenere premuto il tasto .

Le spie del mini allarme lampeggiano cinque volte e il dispositivo emette 5 segnali acustici. Questo segnale conferma che tutti gli accessori sono stati rimossi dalla zona.

3.5.3 COME USCIRE DALLA MODALITÀ DI ACCOPPIAMENTO:

Il mini allarme esce dalla modalità di accoppiamento premendo più volte il tasto  fino allo spegnimento delle 4 spie o aspettando 20 secondi senza premere alcun tasto.

N.B.: il dispositivo può essere associato a un massimo di 40 accessori (max 10 accessori per zona).

3.6 FUNZIONAMENTO DEL TELECOMANDO

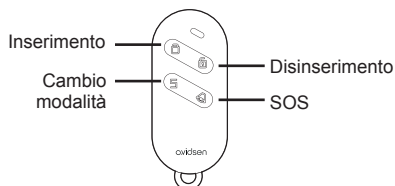

INSERIMENTO: premere questo tasto per inserire il mini allarme.

DISINSERIMENTO: premere questo tasto per disinserire il mini allarme.

CAMBIO MODALITÀ: : premere questo tasto per passare dalla modalità "Allarme" alla modalità "Campanello". Nella modalità "Campanello", se effettua un rilevamento, il mini allarme emette un suono bitonale.

SOS: premere questo tasto per far scattare immediatamente l'allarme. Quando il telecomando attiva l'allarme SOS, tutte e 4 le spie luminose lampeggiano.

3.7 MANUTENZIONE DEL TELECOMANDO

Una pila CR2032 è già preinserita nel telecomando.

Nel caso in cui non funzioni più, procurarsi un cacciavite e una pila CR2032 nuova, svitare la vite sul retro del telecomando, aprire il dispositivo, svitare la vite al centro della scheda elettronica e sostituire la vecchia pila con quella nuova.

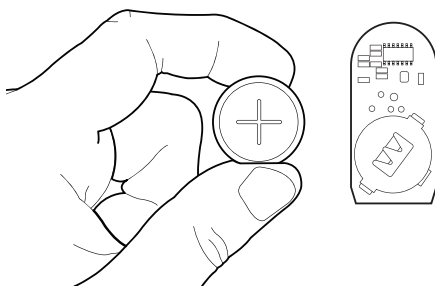
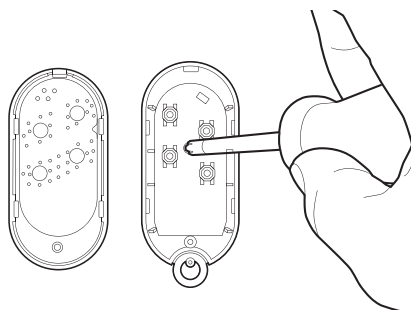
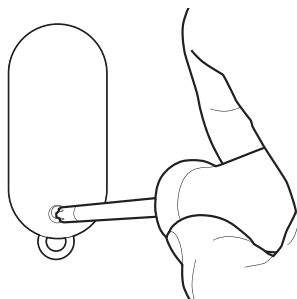

1 - METODO DI INSTALLAZIONE

Pulire accuratamente il supporto scelto per l'installazione del prodotto. Incollare saldamente il sensore con del nastro biadesivo.

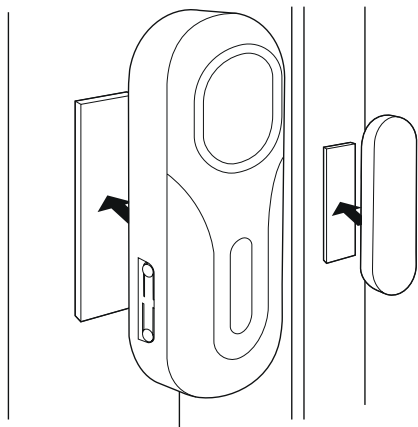

- La distanza tra il mini allarme e il contatto magnetico non deve superare i 10 mm.

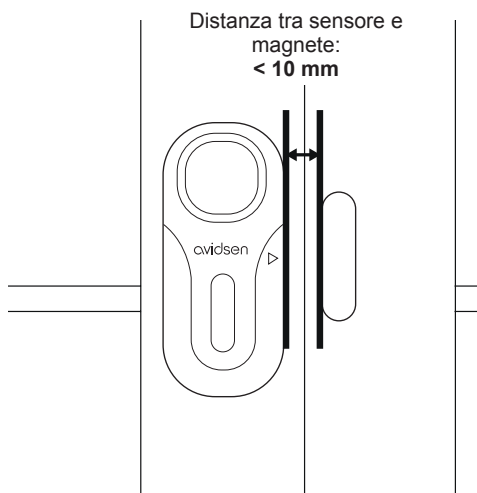



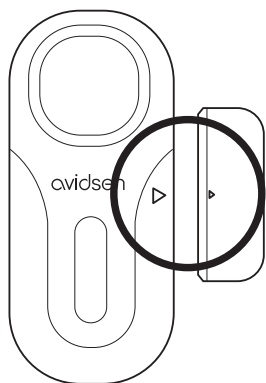

Prestare attenzione ai punti elencati di seguito:

- Il dispositivo e il contatto magnetico devono essere installati separatamente; il mini allarme deve essere applicato sul telaio fisso della porta o finestra e il contatto magnetico deve essere applicato direttamente sulla porta o finestra.
- Sul contatto magnetico e sul mini allarme sono presenti dei triangoli; fare in modo che siano disposti uno di fronte all'altro.



2 - RESET DEL DISPOSITIVO

In caso di reset, il dispositivo cancellerà dalla sua memoria tutti i telecomandi e gli accessori associati.

Per resettare il dispositivo, rimuovere una pila e premere contemporaneamente i tasti  e . Inserire la pila tenendo premuti i tasti  e .

Il dispositivo suonerà rapidamente più volte.

SENSORE DI APERTURA

Tensione di funzionamento	Sensore: 3 V (2 pile AAA) Telecomando: 3 V CR2032
Corrente di standby	< 150 uA
Frequenza wireless	433,92 MHz - max EIRP: 10 dBm
Volume dell'allarme	120 dB
Dimensioni	Sensore: 97 mm x 43 mm x 22 mm Telecomando: 67 mm x 32 mm x 13 mm
Temperatura di funzionamento	Da -10°C a 60°C

TELECOMANDO

Alimentazione	3 V - CR2032
Consumo quando si preme	< 16 mA
Consumo medio	< 1 uA
Radio	433,92 MHz - max EIRP: 10 dBm
Dimensioni	67 mm x 32 mm x 13 mm
Temperatura di funzionamento	Da -10°C a 60°C

2 - GARANZIA

Il presente prodotto è coperto da garanzia parti e manodopera di 2 anni con decorrenza dalla data di acquisto. Per far valere la garanzia è necessario conservare la prova di acquisto.

La garanzia non copre eventuali danni dovuti a negligenza, urti o incidenti. I componenti del prodotto non devono essere aperti o riparati da persone esterne alla società Avidsen. Eventuali interventi di riparazione autonomi del prodotto invalidano la garanzia.

Avidsen si impegna a disporre di uno stock di pezzi di ricambio per questo prodotto durante il periodo di garanzia contrattuale.

3 - PROLUNGA L'ESPERIENZA

Su www.maisonics.com e presso i nostri rivenditori abituali troverai una gamma completa di ricambi, accessori compatibili e soluzioni intelligenti per arricchire il tuo ecosistema connesso. Dai una nuova dimensione al tuo impianto migliorandone le prestazioni e la durata, immaginando una casa sempre più pratica, sicura e connessa. Prodotti perfettamente compatibili, studiati per soddisfare le esigenze di un'abitazione moderna, efficiente e sostenibile. Con **Maisonics** e la rete **Avidsen**, il tuo impianto si evolve senza limiti.

4 - DICHIARAZIONE DI CONFORMITÀ UE

Avidsen dichiara sotto la propria responsabilità che il dispositivo seguente:

AVIDSEN SMALL DOORGUARD CONTROL codice 100022 è conforme alla direttiva RED 2014/53/UE e che tale conformità è stata valutata in ottemperanza delle seguenti norme vigenti:

EN 62479: 2010

EN IEC 62368-1:2020+A11:2020

ETSI EN 301 489-1 V2.2.3: 2019

ETSI EN 301 489-3 V2.3.2: 2023

ETSI EN 300 220-1 V3.1.1: 2017

ETSI EN 300 220-2 V3.2.1: 2018

Tours, 26/01/2026

Alexandre Chaverot, presidente





aidсен

Aidsen
19 avenue Marcel Dassault - ZAC des Deux Lions
37200 Tours - Francia