

# avidsen

2  
YEARS

GUARANTEE



SUPPORT  
CALL

## HomCam2 360

## WLAN-IP-KAMERA

Art.-Nr. 127051



AvidsenHome



[www.avidsen.com](http://www.avidsen.com)

# INHALT

## **A - SICHERHEITSANWEISUNGEN**

---

1 - VORSICHTSMASSNAHMEN BEI DER VERWENDUNG	04
2 - INSTANDHALTUNG UND REINIGUNG	04
3 - RECYCLING	04

## **B - PRODUKTBE-SCHREIBUNG**

---

1 - INHALT DES SETS	05
2 - KAMERA	05

## **C - MONTAGE**

---

1 - FUNKTIONSWEISE	06
2 - MONTAGE DER KAMERA	06
3 - EINSETZEN DER MICROSD-KARTE	06
4 - INSTALLATION DER MOBILEN APP UND ERSTELLUNG EINES BENUTZERKONTOS	06
5 - ANSCHLUSS DER KAMERA	08
5.1 - Über QRCode	08
5.2 - Andere Methode	10
6 - ZURÜCKSETZEN DER KAMERA	12

## **D - VERWENDUNG**

---

1 - VERWENDUNG DER KAMERA HO-MECAM2 360	13
2 - VERWENDUNG DES AUTOTRACKING	13
3 - NUTZUNG DER ALARME	14
4 - EINSTELLUNGEN DER AUFZEICHNUNGEN	14
4.1 - Aufzeichnung ohne MicroSD-Karte	14
4.2 - Aufzeichnung mit MicroSD-Karte	14
5 - ZWECK UND VERWENDUNG DER RÄUME IN DER APP AVIDSEN HOME	15
5.1 - Erstellung einer Familie	15
6 - VERWENDUNG MIT GOOGLE HOME	16
6.1 - Wenn Sie ein Android-Smartphone mit Google Assistant verwenden	17
6.2 - Wenn Sie ein Android-Smartphone ohne Google Assistant oder ein iPhone verwenden	17
7 - VERWENDUNG MIT AMAZON ALEXA	18
8 - SZENARIO UND AUTOMATISIERUNG	19
8.1 - Auslösung gebündelter Aktionen (Szenario)	19
8.1.1 - Programmierung des Szenarios „JE PARS“ (ICH GEHE WEG)	20
8.2 - Erstellung einer Automatisierung	21
8.2.1 Programmierung der Automatisierung „ECLAIRAGE SALON“ (BELEUCHTUNG WOHNZIMMER)	24



## ***E - FAQ***

---

## ***F - TECHNISCHE UND RECHTLICHE INFORMATIONEN***

---

1 - TECHNISCHE MERKMALE	30
2 - GARANTIE	30
3 - HILFE UND SUPPORT	31
4 - KONFORMITÄTSERKLÄRUNG	31

## A - SICHERHEITSANWEISUNGEN

### 1 - VORSICHTSMASSNAHMEN

---

- Installieren Sie die Kamera nicht an einem Ort, an dem der Objektivfilter zerkratzt oder verschmutzt werden könnte.
- Setzen Sie das Objektiv nicht dem direkten Sonnenlicht oder einer anderen reflektierenden Lichtquelle aus.
- Vermeiden Sie es, mehrere Mehrfachstecker oder Verlängerungskabel hintereinander zu schalten.
- Installieren Sie das Gerät nicht in der Nähe von chemischen Produkten wie Säuren und Ammoniak oder einer Emissionsquelle für giftige Gase.
- Halten Sie sich bei der Installation und Verwendung der Kamera an die lokalen Gesetze.
- Die Kamera ist ausschließlich für eine Verwendung im Innenbereich ausgelegt.
- Die Motoren der Kamera nicht per Hand betätigen.

### 2 - INSTANDHALTUNG UND REINIGUNG

---

- Trennen Sie das Gerät vor der Reinigung immer vom Stromnetz.
- Reinigen Sie das Produkt nicht mit Scheuermitteln oder ätzenden Substanzen.
- Verwenden Sie ein gewöhnliches, weiches und leicht befeuchtetes Tuch.
- Besprühen Sie das Gerät nicht mit einem Spray. Dies könnte zu Beschädigungen im Inneren des Geräts führen.

### 3 - RECYCLING

---



Dieses Logo bedeutet, dass Altgeräte nicht mit dem Hausmüll entsorgt werden dürfen. Sie enthalten möglicherweise gefährliche Substanzen, die der Gesundheit und der Umwelt schaden können. Geben Sie Altgeräte bei der Verkaufsstelle oder über die getrennte Abfuhr Ihrer Gemeinde zurück.



### 1 - INHALT DES SETS



1 x1



2 x1

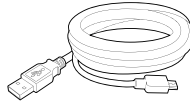

3 x1



4 x3



5 x3



6 x1

1	Kamera
2	USB-Netzadapter 230 VAC/5 VDC
3	Stromkabel

4	Dübel
5	Befestigungsschrauben
5	Wand-/Deckenhalterung

### 2 - KAMERA

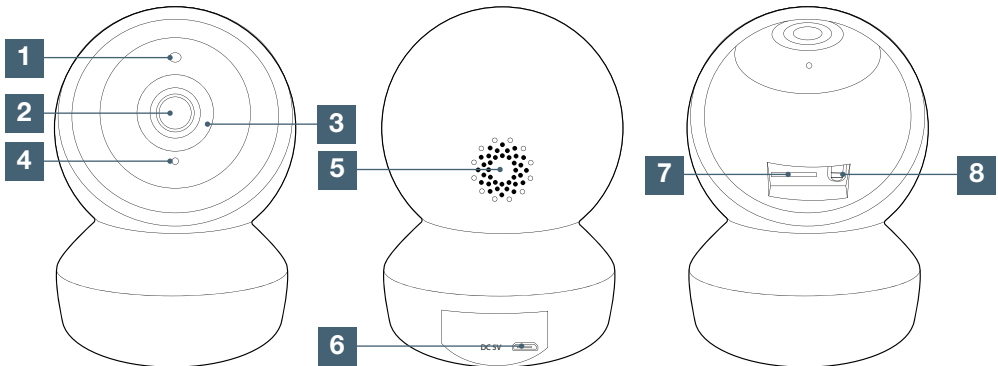

1	Dämmerungssensor für die Betätigung der Nachtsicht
2	Kameraobjektiv
3	Infrarot-Beleuchtung für die Nachtsicht (ringsum das Objektiv)
4	Mikrofon
5	Lautsprecher

6	Buchse für mitgeliefertes MicroUSB-Kabel
7	Erreichbar, wenn die Kamera ganz nach oben gerichtet wird: Steckplatz für die MicroSD-Karte (nicht im Lieferumfang enthalten)
8	Erreichbar, wenn die Kamera ganz nach oben gerichtet wird: „Reset“-Taste für die Rückstellung

### 1 - FUNKTIONSWEISE

Mit dieser Kamera können Sie Ihren Wohnort überwachen und werden bei einer Bewegungserfassung unmittelbar über Ihr Smartphone alarmiert. Außerdem können Sie mit diesem Gerät mittels einer MicroSD-Karte (nicht im Lieferumfang enthalten) Foto- und Videoaufzeichnungen machen.

### 2 - MONTAGE DER KAMERA

Schließen Sie die Kamera zunächst an eine Steckdose an. Es ertönt eine Melodie. Die Kamera wartet auf eine Verbindung.

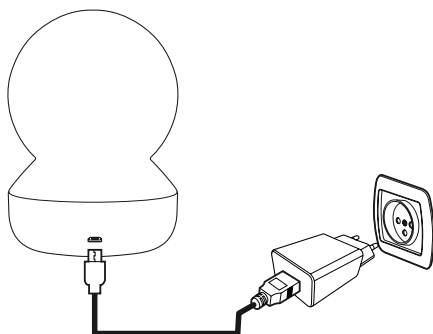

### 3 - EINSETZEN DER MICROSD-KARTE

Ihre Kamera besitzt einen Steckplatz für eine MicroSD-Karte, um über einen internen Speicher zu verfügen. Ihre maximale Speicherkapazität beträgt 128 GB. Die Nutzung dieser Karte ist fakultativ, jedoch erforderlich, wenn Sie möchten, dass die Kamera eigenständig aufzeichnet.

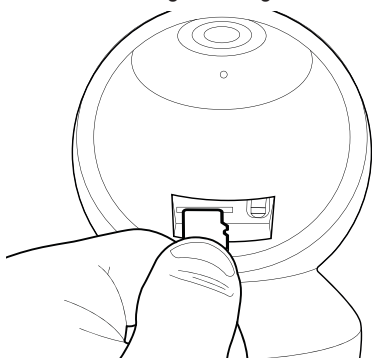

### 4 - INSTALLATION DER MOBILEN APP UND ERSTELLUNG EINES BENUTZERKONTOS

Nachdem die Kamera angeschlossen wurde, befolgen Sie die folgenden Anweisungen, um das Pairing durchzuführen.

Laden Sie die Avidsen Home App aus dem Play Store oder App Store herunter.



Starten Sie die Anwendung und melden Sie sich an, wenn Sie bereits ein Benutzerkonto haben. Andernfalls können Sie **CREER UN NOUVEAU COMPTE** (NEUES KONTO ERSTELLEN) wählen und sich von der Anwendung leiten lassen.



Nach der Zustimmung zu den Datenschutzbestimmungen kann ein Benutzerkonto entweder mit einer **E-Mail-Adresse** oder einer **Telefonnummer** erstellt werden. Wählen Sie die für Sie passende Methode aus; wir empfehlen Ihnen jedoch, die Erstellung mit einer E-Mail-Adresse vorzuziehen.



### Verfahren per E-Mail



### Verfahren über Telefon



In beiden Fällen Ihr Land auswählen und Ihre E-Mail-Adresse oder Telefonnummer eingeben, **OBTENIR LE CODE DE VÉRIFICATION** (VERIFIZIERUNGSCODE ERHALTEN) wählen.



Sie erhalten in den nächsten Sekunden in Ihrem Posteingang oder per SMS einen Validierungscode. Geben Sie diesen Code ein, um die Anmeldung abzuschließen.

**Achtung**, diese E-Mail kann sich u. U. in Ihrem Spam-Ordner befinden.

Falls Sie vor Ablauf des Countdown-Zählers keinen Code erhalten haben, drücken Sie auf „renvoyer“ (erneut senden) und überprüfen Sie die Eingabe Ihrer E-Mail-Adresse oder Ihrer Telefonnummer.



Um die Anmeldung abzuschließen, bestimmen Sie ein Passwort mit 6 bis 20 Zeichen, das ausschließlich aus Buchstaben und Zahlen besteht, und klicken Sie anschließend auf **TERMINÉ (ABGESCHLOSSEN)**.

### 5 - ANSCHLUSS DER KAMERA

Wenn Sie mehrere Elemente zuordnen möchten (Steckdosen, Kameras, weitere Glühbirnen), schalten Sie jeweils nur ein Element zur gleichen Zeit ein.

Die nachfolgenden Informationen können je nach Aktualisierung der App variieren.

**WICHTIG:** Dieses Gerät ist mit dem WLAN-Netz 2,4GHz - WPA/WPA2 kompatibel. Nicht für WLAN 5 GHz geeignet, nicht für WEP-Verschlüsselung geeignet. Überprüfen Sie bitte die WLAN-Einstellungen Ihrer Box oder wenden Sie sich an Ihren Netzbetreiber, wenn Schwierigkeiten mit der Verbindung auftreten.

Es kann auch sein, dass während der Installation die Meldung erscheint, dass das WLAN-Passwort und die SSID zu lang sind. Überprüfen Sie, dass Ihr Passwort und die SSID Ihrer Box aus weniger als 20 Zeichen bestehen. Andernfalls beziehen Sie sich bitte auf das Kapitel „5.2 Andere Methode“.

### 5.1 Über QR-Code.

Um die Installation zu beginnen, drücken Sie auf **AJOUTER (HINZUFÜGEN)**. Vergewissern Sie sich, dass Ihr Smartphone mit dem WLAN-Netz 2,4 GHz Ihrer Internet-Box verbunden ist.



Wählen Sie das Gerät aus, das Sie zuordnen möchten, wählen Sie die Kamera **HomeCam aus**.



Vergewissern Sie sich, dass die Kamera rot blinkt, andernfalls beziehen Sie sich bitte auf das Kapitel **Réinitialisation de la caméra** (Zurücksetzen der Kamera). Drücken Sie anschließend auf **ETAPE SUIVANTE (NÄCHSTER SCHRITT)**.



Wählen Sie Ihr WLAN-Netz mit 2,4 GHz aus (**Achtung**, Ihr Smartphone muss mit dem WLAN-Netz verbunden sein, an das die Kamera angeschlossen wird), geben Sie Ihr Netzwerkpasswort ein und drücken Sie auf **CONFIRMER (BESTÄTIGEN)**



Nachdem Sie auf **Continuer** (Weiter) gedrückt haben, erscheint ein QR-Code auf Ihrem Display. Halten Sie Ihr Smartphone in **10-15 cm** Entfernung vor das Kameraobjektiv. Die Kamera gibt dann ein akustisches Signal ab. Drücken Sie jetzt auf **J'ai entendu le bip** (Ich habe den Piepton gehört). Sollte dies nicht funktionieren, prüfen Sie, ob das Objektiv sauber und frei (Schutzfolie abgezogen) ist und wiederholen Sie den Vorgang.

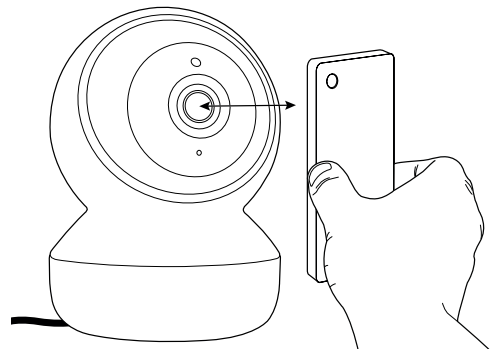
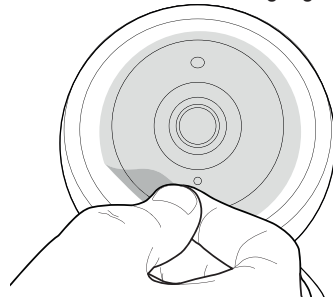



Warten Sie jetzt bitte. Der Verbindungsvorgang kann einige Minuten dauern

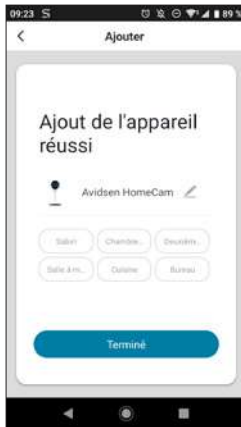

Ihre Kamera Avidsen HomeCam2 360 wurde erfolgreich gekoppelt, durch Drücken auf das Bleistiftsymbol können Sie einen Namen festlegen; drücken Sie auf **TERMINER** (BEENDEN).

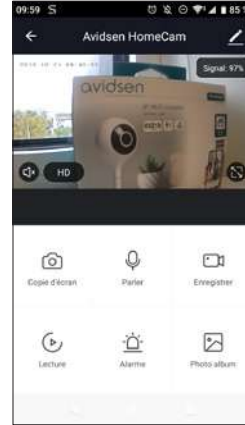

Ihre Kamera ist jetzt betriebsbereit und erscheint in Ihrer App. Die Kontrollleuchte Ihrer Kamera leuchtet nun dauerhaft blau.

### 5.2 Andere Methode.

Sollten Sie Probleme bei der Installation Ihrer Kamera mit dem QR-Code haben oder wenn Ihr Passwort oder Ihre SSID Ihrer Box aus mehr als 20 Zeichen besteht, gehen Sie wie folgt vor:

Nachdem Sie den Schritt der Produktauswahl durchgeführt haben, drücken Sie oben rechts auf dem Bildschirm auf **Autre méthode** (Andere Methode).



Wählen Sie anschließend **Configuration intelligente** (Intelligente Konfiguration) aus.



Warten Sie, bis die Verbindung hergestellt ist:

Drücken Sie nun auf **Étape suivante** (Nächster Schritt).



Ihre Kamera ist jetzt betriebsbereit und erscheint in Ihrer App. Die Kontrollleuchte Ihrer Kamera leuchtet nun dauerhaft blau.

Wählen Sie Ihr WLAN-Netz mit 2,4 GHz aus (**Achtung**, Ihr Smartphone muss mit dem WLAN-Netz verbunden sein, an das die Kamera angeschlossen wird), geben Sie Ihr Netzwerkpasswort ein und drücken Sie auf **CONFIRMER** (BESTÄTIGEN).

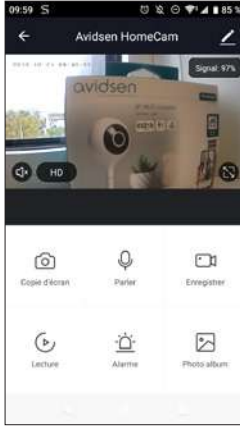

### 6 - ZURÜCKSETZEN DER KAMERA

Die folgenden Anweisungen können Ihnen bei Problemen während des Pairing-Vorgangs helfen:

Um die Kamera **zurückzusetzen**, müssen Sie 15 Sekunden lang auf die RESET-Taste drücken. Eine Melodie bestätigt, dass der Vorgang korrekt durchgeführt wurde.

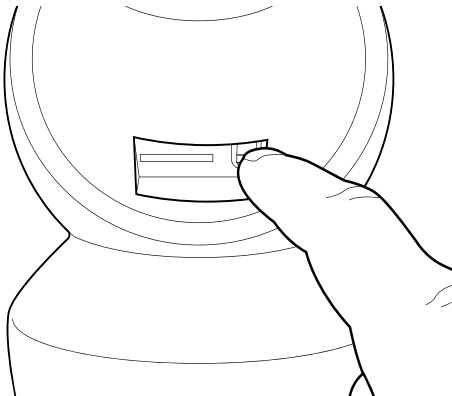

Die Kamera muss ebenfalls aus der mobilen Anwendung gelöscht werden. Drücken Sie hierfür auf den Bleistift oben rechts auf Ihrem Bildschirm.

Nachdem Sie die **Détails de l'appareil** (Gerätedetails) aufgerufen haben, gehen Sie auf der Benutzeroberfläche bis nach ganz unten und wählen Sie **Enlevez l'appareil** (Gerät entfernen) aus.

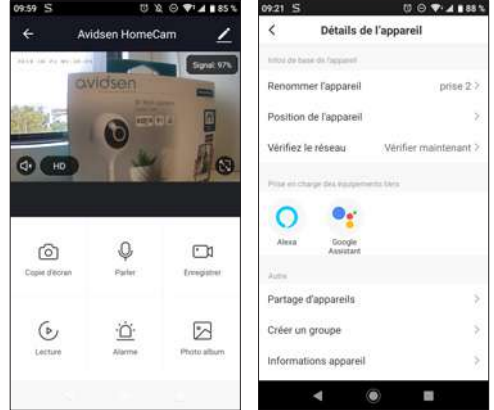

Um den Löschvorgang abzuschließen, drücken Sie auf **Confirmer** (Bestätigen).



Ihr Gerät wurde nun aus Ihrer App gelöscht.

### 1 - VERWENDUNG DER KAMERA HOMECAM2 360

Mit der App Avidsen Home können mehrere Funktionen der Kamera HomeCam2 360 gesteuert werden, wie etwa Foto- und Videoaufzeichnungen, Motorensteuerung oder Alarme bei Bewegungserfassung.

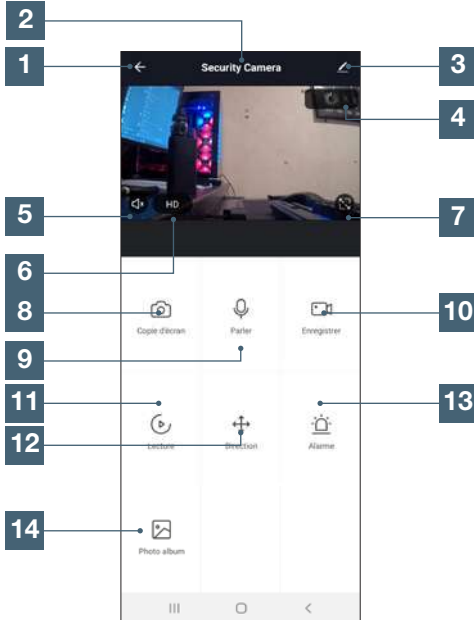

1	Piktogramm Zurück
2	Name des Geräts
3	Einstellen des Geräts
4	Qualität der Internetverbindung der Kamera
5	Ton aktivieren/deaktivieren
6	Einstellen der Bildqualität
7	Vollbild
8	Screenshot erstellen
9	Sprachliche Kommunikation aktivieren/deaktivieren
10	Videoaufzeichnung aktivieren/deaktivieren
11	Benutzeroberfläche für das Abspielen der Videoaufzeichnungen
12	Steuerung der Motoren (Sie können auch mit Ihrem Finger über das Bild der Kamera ziehen, um die Kamera auszurichten)
13	Einstellen der Alarme bei Bewegungserfassung
14	Zugriff auf das Fotoalbum (auf iOS nicht verfügbar)

### 2 - VERWENDUNG DES AUTOTRACKING (BEWEGUNGSVERFOLGUNG)

Die Autotracking-Funktion ermöglicht die automatische Verfolgung sich bewegnender Personen oder Objekte auf der horizontalen Achse. Wenn sich eine Person/ein Objekt vor der Kamera bewegt, folgt die Kamera dieser Bewegung nach links oder rechts. Auf diese Art und Weise können Sie das Geschehen live oder per Videoaufzeichnung (wenn diese Funktion aktiviert ist) mitverfolgen.

Sie können die Autotracking-Funktion in den Kameraeinstellungen aktivieren.



Funktionsweise:

- Wenn Sie „Suivi de mouvement“ (Bewegungsverfolgung) aktivieren, speichert die Kamera ihre aktuelle Position.

- Wenn eine Bewegung in der Kameraachse erkannt wird, bewegt sich die Kamera nach links oder rechts und folgt der Bewegung.

- Wenn 30 Sekunden lang keine Bewegung erkannt wird, kehrt die Kamera in ihre ursprüngliche Position zurück (die Position, in der sie sich befand, als Sie die Option aktiviert haben).

### 3 - NUTZUNG DER ALARME

Die Kamera Avidsen HomeCam2 360 ermöglicht die Warnung in Echtzeit, sobald eine Bewegung in einer festgelegten Zeitspanne erkannt wird. Diese Alarmierung erfolgt über eine Push-Alarmmeldung auf dem Bildschirm Ihres Smartphones.

Rufen Sie für die Aktivierung der Bewegungserfassung das Menü „Paramètres“ (Einstellungen) Ihrer Kamera auf und wählen Sie anschließend „Réglages de détection de mouvement“ (Einstellungen der Bewegungserfassung).



Sie können nun die Erkennung aktivieren und verschiedene Einstellungen vornehmen:

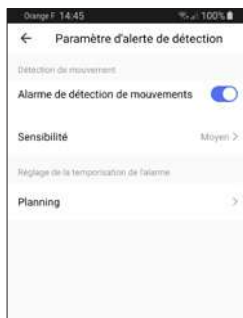

Die Bewegungserfassung kann dauerhaft oder für eine festgelegte Zeitspanne aktiviert werden. Darüber hinaus kann die Empfindlichkeit der Erkennung auf niedrig, mittel und hoch eingestellt werden.

### 4 - EINSTELLUNGEN DER AUFZEICHNUNGEN

Die Avidsen HomeCam2 360 ist dafür ausgelegt, Aufzeichnungen zu machen, die auf der App Avidsen Home angesehen werden können.

#### 4.1 AUFZEICHNUNG OHNE SD-KARTE

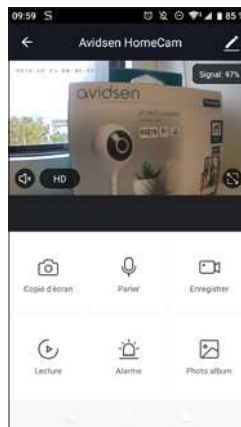

Sie können einen Screenshot oder eine manuelle Aufzeichnung ohne MicroSD-Karte machen; diese Elemente können anschließend direkt unter der Registerkarte **Photo album (Fotoalbum)** angeschaut werden.

Wichtig: Ohne SD-Karte ist es nicht möglich, eine Daueraufzeichnung oder eine Ereignisaufzeichnung vorzunehmen.

#### 4.2 AUFZEICHNUNG MIT MICROSD-KARTE

Wenn Sie eine Daueraufzeichnung machen möchten, ist die Verwendung einer MicroSD-Karte unerlässlich.

Nachdem diese eingesetzt wurde, erscheint die Registerkarte **Réglages de carte SD (Einstellungen der SD-Karte)** in den Einstellungen der Kamera.

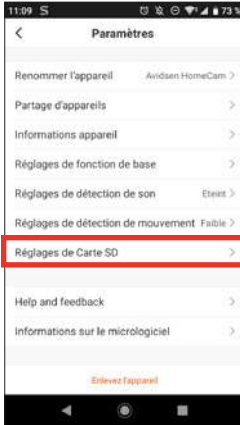

Sie können nun den Aufzeichnungsmodus wählen:

- Ereignisaufzeichnung: löst die Aufzeichnung aus, sobald eine Bewegung oder ein Geräusch erkannt wird.
- Daueraufzeichnung: die Kamera zeichnet ununterbrochen auf.

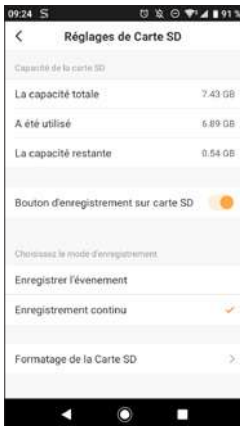

In diesem Menü kann die MicroSD-Karte auch vollständig formatiert werden. Drücken Sie hierfür auf **Formatage de la carte SD** (Formatierung der

SD-Karte). Die Kamera löscht jedoch automatisch die ältesten Aufzeichnungen, sobald die MicroSD-Karte voll ist.

### 5 - ZWECK UND VERWENDUNG DER RÄUME IN DER APP AVIDSEN HOME

Mit der App Avidsen Home können verschiedene Arten von vernetzten Objekten verwaltet (Glühbirne, vernetzte Steckdose, Kamera) und einem bestimmten Raum in Ihrem Haus zugewiesen werden. Dies ist nützlich für die Erstellung eines Szenarios oder die Organisation Ihrer Geräte in Ihrer App. Hierfür ist es notwendig, eine „Familie“ zu erstellen

#### 5.1 ERSTELLUNG EINER FAMILIE

Drücken Sie unten rechts auf das Profil-Piktogramm, um auf die Einstellungen des Profils zuzugreifen.



Wählen Sie dann **„GESTION DE LA FAMILIE“** (FAMILIE VERWALTEN); Sie können nun einen Hausnamen (obligatorisch), dessen Standort (optional) und die vorhandenen Räume der Wohnstätte auswählen.

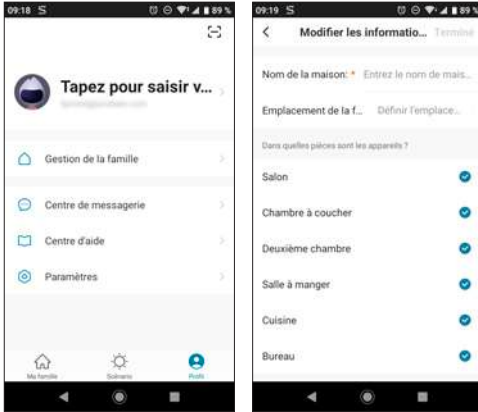

Nachdem Ihre Familie nach Ihren Wünschen konfiguriert ist, drücken Sie oben rechts auf „Terminé“ (**Abgeschlossen**). Der Name der Familie (in diesem Beispiel „maison“) erscheint nun auf dem Startbildschirm Ihrer Geräte.

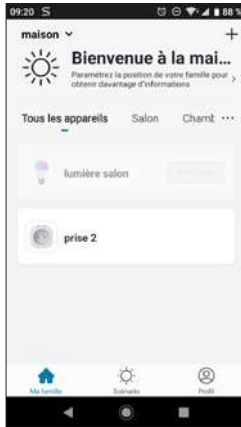

Sie können den Standort eines Geräts bestimmen, indem Sie in dessen Einstellungen die Position des Geräts im Haus auswählen. Das vernetzte Gerät erscheint jetzt im ausgewählten Raum.

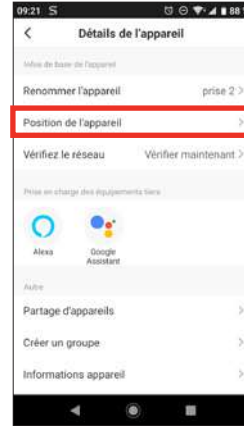

## 6 - VERWENDUNG MIT GOOGLE HOME

**Achtung:** Der Name, den Sie Ihren Avidsen Home Geräten geben, ist der, den der Google Assistant wiedererkennt. Beispiel: Wenn Sie eine Glühbirne mit der Bezeichnung „Küchenlampe“ haben, funktioniert der Befehl „OK Google, schalte die Küchenlampe ein“, wohingegen „OK Google, schalte die Lampe in der Küche ein“ nichts auslösen wird.

Google Assistant kann Ihnen helfen, Ihre vernetzten Geräte zu steuern. Sie können beispielsweise die folgenden Befehle verwenden:

„OK Google“ *Übertrage das Kameravideo Wohnzimmer auf den Wohnzimmerfernseher*

**Es wird die Ausstattung mit einem Chromcast benötigt (in diesem Beispiel mit Namen „Wohnzimmerfernseher“)**

Weitere Informationen zur Benennung von Geräten oder zur Erstellung/Zuweisung eines Raums finden Sie im Google-Support.

Hier dennoch ein kleiner Ratschlag: Wenn Sie in ein und demselben Bereich mehrere intelligente Module verbinden und unerwünschte Befehle vermeiden möchten, empfehlen wir Ihnen, bei der Benennung Ihres Steuermoduls keine der von Google Home vorgeschlagenen Gruppennamen (Schlafzimmer, Arbeitszimmer, Wohnzimmer usw.) zu verwenden.

**Bei Problemen mit der App Google Home oder der Konfiguration des Geräts in Google Home, wenden Sie sich bitte an den technischen Support bei Google.**

Die Vorgehensweise zur Inbetriebnahme ist abhängig von Ihrem Smartphone und erfordert eine Internetverbindung:

Die nachfolgenden Informationen können je nach Aktualisierung der App Google Home oder Ihres Betriebssystems variieren.

### 6.1 WENN SIE EIN ANDROID-SMARTPHONE MIT GOOGLE ASSISTANT VERWENDEN

Ihre Geräte müssen mit der Avidsen Home App gekoppelt sein, um mit dem Google Assistant gesteuert werden zu können. Sie müssen mit dem gleichen WLAN-Netzwerk verbunden sein.

- Geräte mit Google Assistant verbinden
  - Halten Sie die Home-Taste auf Ihrem Android-Smartphone bzw. Ihrem Android-Tablet gedrückt oder sagen Sie „Ok Google“.
  - Drücken Sie in der rechten unteren Bildschirmecke auf .
  - Drücken Sie auf **das Logo oben rechts**, dann auf **Paramètres (Einstellungen)**, danach auf **Assistant (Assistent)** und schließlich auf **Contrôle de la maison** (Smart-home-Steuerung).
  - Drücken Sie in der Registerkarte „Appareils“ (Geräte) auf Ajouter des appareils (Geräte hinzufügen) .
  - Wählen Sie die App Avidsen Home aus und folgen Sie dann den Anweisungen.



- Geben Sie danach den Benutzernamen und das Passwort des Avidsen-Home-Kontos ein, sodass Google Assistant die Berechtigung erhält, Ihr Avidsen-Home-Zubehör hinzuzufügen und damit zu interagieren.

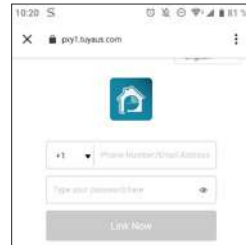

Ihr Gerät ist jetzt mit Google Assistant verbunden und Sie können es per Sprachbefehl steuern.

### 6.2 WENN SIE EIN ANDROID-SMARTPHONE OHNE GOOGLE ASSISTANT ODER EIN IPHONE VERWENDEN

Ihre Geräte müssen mit der Avidsen Home App gekoppelt sein, um mit dem Google Assistant gesteuert werden zu können. Sie müssen mit dem gleichen WLAN-Netzwerk verbunden sein.

- Geräte mit Google Assistant verbinden
  - Installieren und starten Sie auf Ihrem Telefon oder Tablet die **Google Home App** und loggen Sie sich dann in das Konto ein, das Ihrer Google Home Box entspricht.

- Drücken Sie in der rechten unteren Bildschirmcke auf Compte (Konto) .
- Drücken Sie dann auf **Configurer (Konfigurieren)** oder **Ajouter (Hinzufügen)** und anschließend auf **configurer un appareil (ein gerät konfigurieren)**.
- Drücken Sie auf **Vous avez déjà configuré des appareils ? (Haben Sie bereits Geräte konfiguriert?)**
- In der angezeigten Liste auf Avidsen Home drücken



- Geben Sie danach den Benutzernamen und das Passwort des Avidsen-Home-Kontos ein, sodass Google Assistant die Berechtigung erhält, Ihr Avidsen-Home-Zubehör hinzuzufügen und damit zu interagieren.

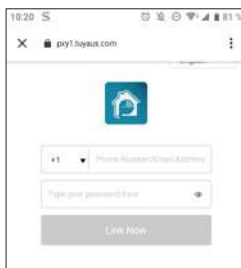

## 7 - VERWENDUNG MIT AMAZON ALEXA

**Achtung:** Der Name, den Sie Ihren Avidsen Home Geräten geben, ist der, den Alexa wiedererkennt. Beispiel: Wenn Sie eine Glühbirne mit der Bezeichnung „Küchenlampe“ haben, funktioniert der Befehl „Alexa schalte die Küchenlampe ein“, wohingegen „Alexa schalte die Lampe in der Küche ein“ nichts auslösen wird.

Die nachfolgenden Informationen können je nach Aktualisierung der Alexa App oder Ihres Betriebssystems variieren.

Der Sprachassistent Alexa kann Ihnen helfen, Ihre vernetzten Geräte zu steuern.

Sie können beispielsweise die folgenden Befehle verwenden:

*„Alexa“ übertrage das Kameravideo Wohnzimmer auf den Wohnzimmerbildschirm*

**Es ist die Ausstattung mit Echo Spot oder Echo Show erforderlich (in diesem Beispiel mit Namen „Wohnzimmerbildschirm“)**

Laden Sie die Amazon-Alexa-App aus dem Play Store oder dem Apple Store herunter.

Ihre Geräte müssen mit der Anwendung Avidsen Home gekoppelt sein, um mit dem Amazon-Assistenten gesteuert werden zu können. Sie müssen mit demselben WLAN-Netzwerk verbunden werden.

- Installation der Skill Avidsen Home
  - Drücken Sie in der Amazon-Alexa-App auf das Menü oben links und wählen Sie **Skills et jeux (Skills und Spiele)** aus
  - Suchen Sie in der Liste der Skills nach **Avidsen Home** oder benutzen Sie die Suchfunktion oben rechts.
  - Wählen Sie die Skill **Avidsen Home** aus und **tippen Sie auf die Schaltfläche Aktivieren**
  - Geben Sie die für Ihr Avidsen-Home-Konto verwendeten Zugangsdaten – Benutzernamen und Passwort – ein
  - Sobald die Skill erfolgreich verknüpft wurde, drücken Sie auf das Kreuz oben links.
  - Die App bietet Ihnen an, Geräte zu ermitteln. Tippen Sie auf Geräte ermitteln.

- Geräte mit Amazon Echo verbinden
  - Verwenden der geführten Erkennung zum Verbinden eines Smart-Home-Geräts
    - Tippen Sie in der Amazon-Alexa-App auf das Menü oben links und wählen Sie AJOUTER UN APPAREIL (GERÄT HINZUFÜGEN) aus.
    - Wählen Sie die Art des Geräts aus, das Sie verbinden möchten.
    - Wählen Sie die Marke aus und folgen Sie den Anweisungen auf dem Bildschirm.
  - Verwenden der Sprachsteuerung zum Verbinden eines Smart-Home-Geräts
    - Sobald die Skill installiert ist, sagen Sie „Alexa, suche neue Geräte“.
    - Nach 45 Sekunden meldet sich Alexa mit den gefundenen Geräten zurück.

### Weiterführende Informationen zu Amazon Alexa finden Sie auf den Amazon-Hilfeseiten.

Hier dennoch ein kleiner Ratschlag: Wenn Sie in ein und demselben Bereich mehrere intelligente Module verbinden und unerwünschte Befehle vermeiden möchten, empfehlen wir Ihnen, bei der Benennung Ihres Steuermoduls keine der von Alexa vorgeschlagenen Gruppennamen (Schlafzimmer, Arbeitszimmer, Wohnzimmer usw.) zu verwenden.

**Sollten im Zusammenhang mit der Amazon-Alexa-App oder der Gerätekonfiguration in Amazon Alexa Probleme auftreten, wenden Sie sich bitte an den Amazon-Support.**

## 8 - SZENARIO UND AUTOMATISIERUNG

Jedes Gerät aus der Produktreihe **Avidsen Home** kann ausgelöst werden und mit den anderen Produkten interagieren. So besteht die Möglichkeit, Alltagsszenarien zu erstellen und verschiedene Aktionen oder Sequenzen in einer zu bündeln oder ein Gerät in Abhängigkeit des Status eines anderen Geräts automatisch auszulösen.

### 8.1 AUSLÖSUNG GEBÜNDELTER AKTIONEN (SZENARIO)

Das Szenario-System der App **Avidsen Home** erlaubt, Aktionen zu bündeln, die auf Ihren Wunsch ausgelöst werden, indem Sie auf eine einzige Schaltfläche Ihres Smartphones klicken.

**Beispiel:** Erstellung eines Szenarios „JE PARS“ (ICH GEHE WEG), das ein Ausschalten meiner vernetzten Steckdose und die Aktivierung der Bewegungserfassung meiner Kamera zur Folge hat:

Klicken Sie auf  unten auf dem Bildschirm und dann auf **Scénario (Szenario)** oben links und anschließend auf **Ajouter un scénario (Szenario hinzufügen)**:

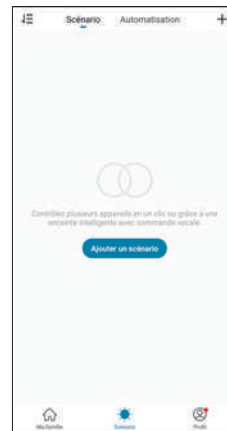

Benennen Sie Ihr Szenario und klicken Sie anschließend auf , um die auszuführenden Aktionen festzulegen:



1	Benennen Sie hier nach Belieben Ihr Szenario
2	Hier können Sie das Hintergrundbild ändern
3	Legen Sie die auszuführenden Aktionen fest, indem Sie hier klicken
4	Wenn das Feld aktiviert ist, erscheint das Szenario neben Ihren Produkten, die der App zugewiesen sind

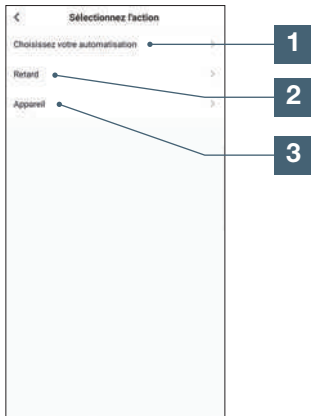

1	Erlaubt die Nutzung einer bereits definierten Automatisierung (einer automatischen Aktion). Für weitere Einzelheiten siehe folgender Abschnitt
2	Erlaubt das Einfügen einer Pause mit einstellbarer Dauer während der Ausführung der Aktionen
3	Zeigt die Liste der Produkte an, die in der App bereits zugewiesen sind sowie die möglichen Aktionen

Die Funktion „**Choisissez votre automatisation**“ (Wählen Sie ihre Automatisierung) erlaubt, eine bereits gespeicherte Automatisierung aufzurufen und diese während der Ausführung des neuen Szenarios zu aktivieren oder zu deaktivieren.

### 8.1.1 PROGRAMMIERUNG DES SZENARIO „JE PARS“ (ICH GEHE WEG)

Das Szenario dieses Beispiels erlaubt dem Benutzer die Bewegungserfassung seiner Kamera zu aktivieren und eine vernetzte Steckdose auszuschalten, indem er einfach auf eine Schaltfläche in der App klickt.

Nachdem Sie die vorgenannten Schritte ausgeführt haben, klicken Sie auf „**Appareil**“ (Gerät), um zur Liste mit den möglichen Aktionen für jedes Gerät, das Sie mit Ihrem Szenario auslösen möchten, zu gelangen. In diesem Beispiel wurde Avidsen HomePlug ausgewählt.

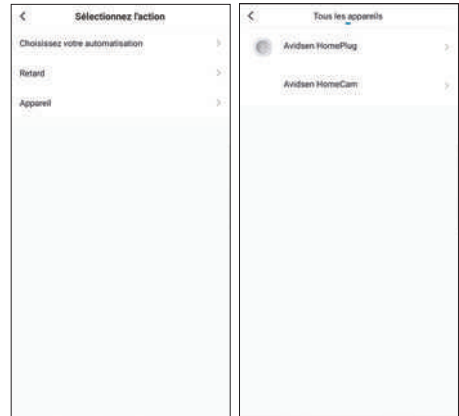

Legen Sie dann die auszuführenden Aktionen fest (in unserem Beispiel: Wählen Sie „**Commuter**“ [Umschalten] und anschließend „**Arrêt**“ [Ausschalten]). Klicken Sie zum Beenden auf „**Sauvegarder**“ (Speichern) und anschließend auf „**Suivant**“ (Weiter).

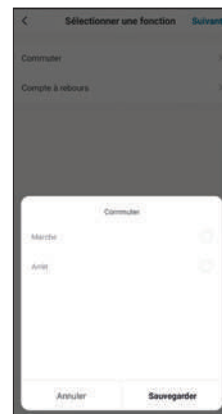

Wiederholen Sie den Vorgang, indem Sie dieses Mal die Kamera HomeCam und anschließend **Motion alert (Bewegungsalarm)** und **On (Ein)** drücken. Klicken Sie zum Beenden auf **Sauvegarder (Speichern)** und anschließend auf **Suivant (Weiter)**.

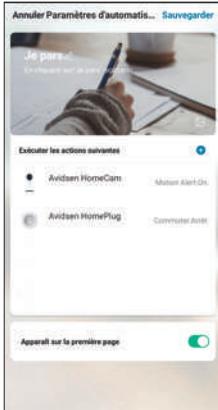

Die Aktionen für die Kamera und die Aufnahme erscheinen nun in der Liste des Szenarios, Sie müssen nur noch oben rechts auf **Sauvegarder** (**Speichern**) drücken, um das Szenario abzuschließen.

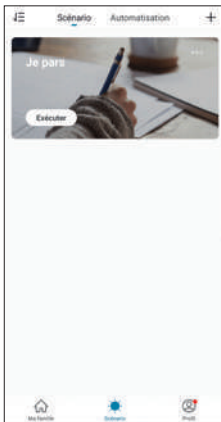

Wenn Sie auf die Details zugreifen oder das Szenario löschen möchten, klicken Sie oben, rechts vom Namen, auf das Symbol „⋮“.

Das Szenario, das Sie soeben erstellt haben, erscheint in der Liste der Registerkarte **Scénario** (Szenario) der App.

Wenn Sie das Feld „Apparaît sur la première page“ (Erscheint auf der Startseite) aktiviert haben, erscheint das erstellte Szenario auch neben Ihren Produkten auf dem Bildschirm **Ma famille** (**Meine Familie**).

Sie müssen nur noch auf die Schaltfläche **Exécuter** (**Ausführen**) klicken, um die komplette in Ihrem Szenario programmierte Sequenz zu starten.

### 8.2 - ERSTELLUNG EINER AUTOMATISIERUNG

Das Automatisierungssystem der App **Avidsen Home** erlaubt das Bündeln von Geräten und Aktionen, die automatisch durch eine Aktion eines anderen Geräts oder durch eine Bedingung (Temperatur, Zeit ...) ausgelöst werden .

**Beispiel:** Erstellung einer automatischen Aktion „Eclairage salon“ (Beleuchtung Wohnzimmer), die als Folge das Anschalten des Lichts hat, sobald die Kamera eine Bewegung erkennt:

Klicken Sie auf  , dann auf **Automatisation** (**Automatisierung**) oben rechts und schließlich auf **Ajouter une action automatique** (eine automatische Aktion hinzufügen):



1	Zurück
2	Speicherung der Automatisierung
3	Ändern Sie die Bezeichnung nach Belieben
4	Wenn Sie möchten, können Sie das Hintergrundbild ändern
5	Auswahl der Art der Bedingung
6	Wahl der Bedingungen, die für die Ausführung der Aktionen erfüllt sein müssen
7	Wahl der auszuführenden Aktionen
8	Auswahl des für die Automatisierung gültigen Zeitfensters (Beispiel: nur nachts)

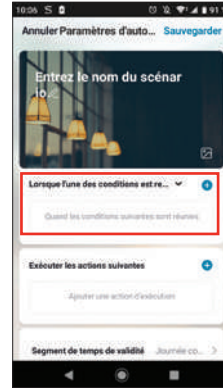

Eine der wichtigsten Einstellungen ist die Auswahl der **Type de Condition (Art der Bedingung)**. Sie ermöglicht der Automatisierung zu erkennen, wie sie mit mehreren Bedingungen umzugehen hat.

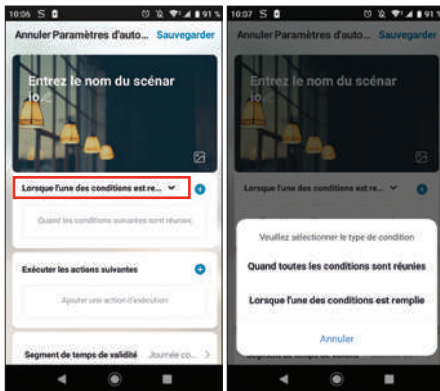

- **Quand toutes les conditions sont réunies (wenn alle Bedingungen erfüllt sind)** entspricht einer Funktion „ET“ (UND):
  - Wenn Temperatur = x **ET (UND)** Gerät = n, dann ...
- **Lorsque l'une des conditions est remplie (wenn eine der Bedingungen erfüllt ist)** entspricht einer Funktion „OU“ (ODER):
  - Wenn Temperatur = x **OU (ODER)** Zeit = y **OU (ODER)** Gerät = n, dann ...

1	Einstellung einer meteorologischen Temperaturbedingung*
2	Einstellung einer meteorologischen Bedingung hinsichtlich der Luftfeuchte*
3	Einstellung einer meteorologischen Bedingung*
4	Einstellung einer Bedingung hinsichtlich des Sonnenuntergangs*
5	Einstellung einer Bedingung hinsichtlich des Windes*
6	Einstellung einer zeitabhängigen Bedingung
7	Einstellung einer Bedingung von einem Gerät aus, das der App bereits zugewiesen ist

Nachdem Sie die Art der Bedingung ausgewählt haben, müssen Sie die Bedingungen selbst festlegen:

\*Diese Bedingungen berücksichtigen die Geolokalisation Ihres Smartphones, um auf Wetterdaten zuzugreifen.

Der folgende Abschnitt betrifft die Aktionen, die durch die vorhergehenden Bedingungen ausgelöst werden:

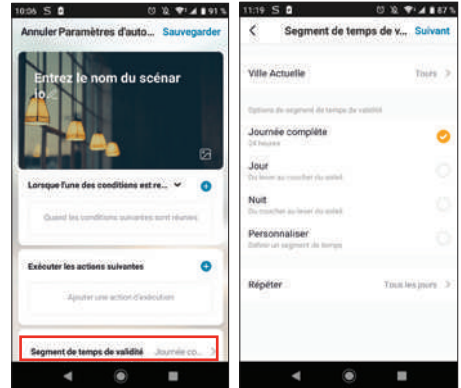
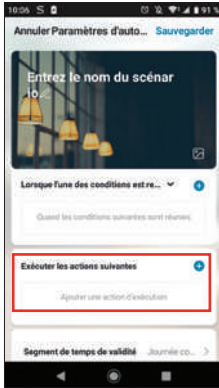

Nachdem alle diese Einstellungen bestätigt wurden, können Sie Ihre Automatisierung oben rechts speichern

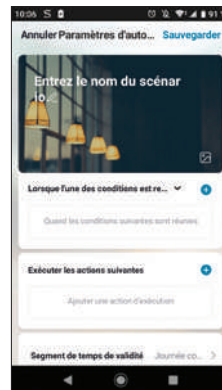

1	Erlaubt die Nutzung eines bereits definierten Szenarios (einer Gruppe von Aktionen).
2	Erlaubt die Nutzung einer bereits definierten Automatisierung (einer automatischen Aktion)
3	Erlaubt das Senden einer Benachrichtigung an das Smartphone, wenn die Automatisierung aktiviert ist
4	Erlaubt das Einfügen einer Pause mit einstellbarer Dauer während der Ausführung der Aktionen
5	Einstellung einer Aktion auf einem Gerät, das bereits in der App registriert ist

### 8.2.1 PROGRAMMIERUNG DER AUTOMATISIERUNG „ECLAIRAGE SALON“ (BELEUCHTUNG WOHNZIMMER)

Die automatische Funktion dieses Beispiels bietet dem Benutzer die Möglichkeit nachts die Glühbirne anzuschalten, sobald seine Kamera eine Bewegung erkennt und wenn die Lampe bereits ausgeschaltet ist. Nach einer Minute schaltet sich die Lampe wieder aus, bis zur nächsten Erkennung.

Wählen Sie zunächst die Art der Bedingung aus. In diesem Beispiel müssen alle unsere Bedingungen aktiviert sein, um die Glühbirne einzuschalten. Wählen Sie also **„Quand toutes les conditions sont réunies“** (wenn alle Bedingungen erfüllt sind).

Die letzte Einstellung erlaubt nötigenfalls die Festlegung eines Zeitfensters während des Tages, in dem der Start der Automatisierung zugelassen wird:

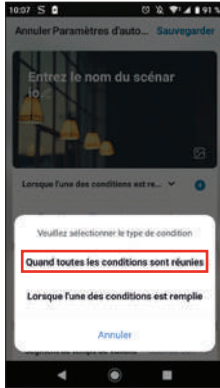

Anschließend müssen Sie die Bedingungen auswählen. In unserem Fall benötigen wir eine Bedingung für die Bewegungserfassung und eine weitere für die ausgeschaltete Lampe.

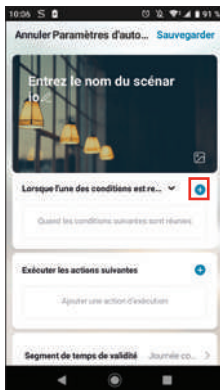

### • FÜR DIE KAMERA

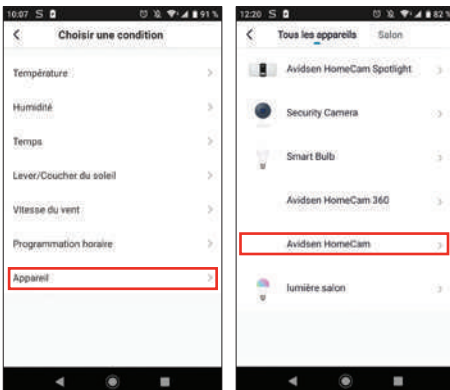

### • FÜR DIE GLÜHBIRNE

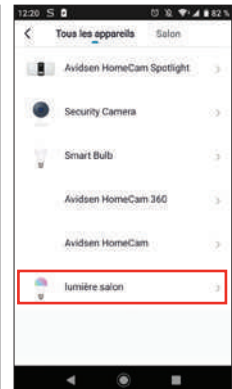

Unter diesen Bedingungen werden die Aktionen ausgelöst, wenn im Sichtfeld der Kamera eine Bewegung erfasst wird UND wenn die Glühbirne ausgeschaltet ist:

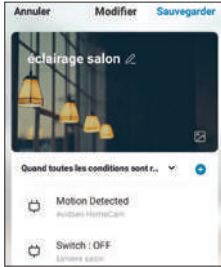

Nun müssen die auszuführenden Aktionen festgelegt werden:

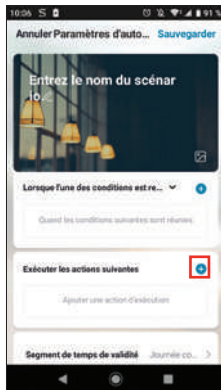

Um die Glühbirne einzuschalten:

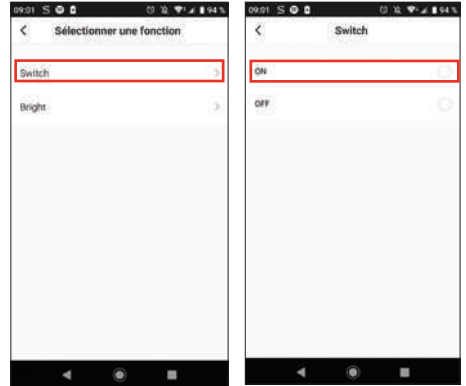
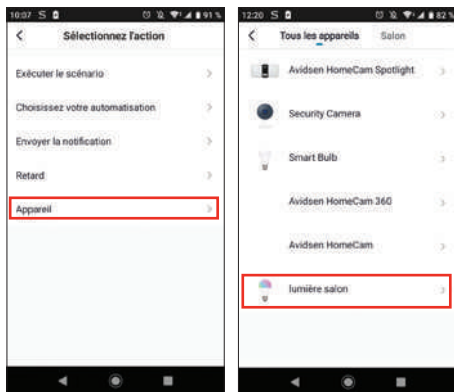

Fügen Sie anschließend eine „Retard“ (Verzögerung) hinzu, die die nächste Aktion nach der gewünschten Dauer auslöst:

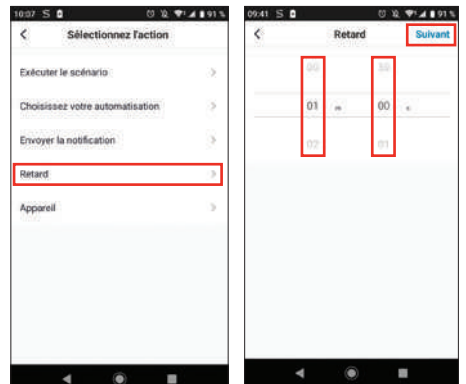

Fügen Sie dann die letzte Aktion hinzu, in diesem Beispiel das Ausschalten der Lampe:

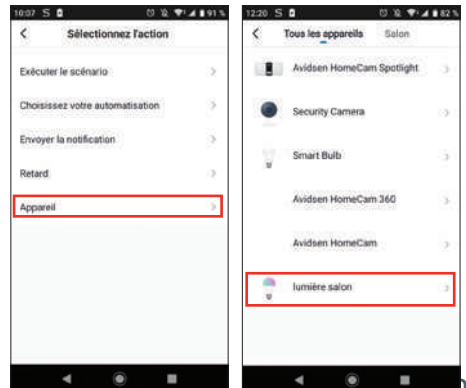

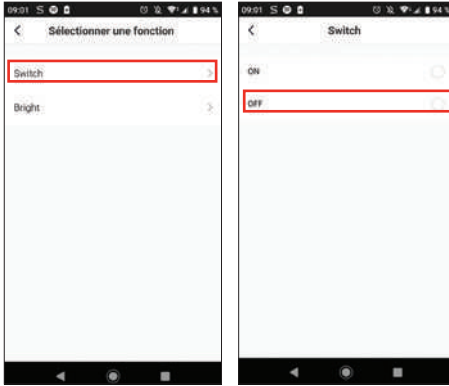

Nach diesen Einstellungen haben Sie also 3 Aktionen: Glühbirne einschalten, eine Minute warten und Glühbirne ausschalten:

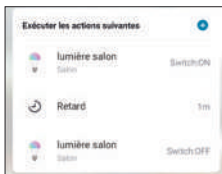

Zum Schluss können Sie eine Gültigkeitsdauer der Automatisierung wählen, in diesem speziellen Fall nachts:

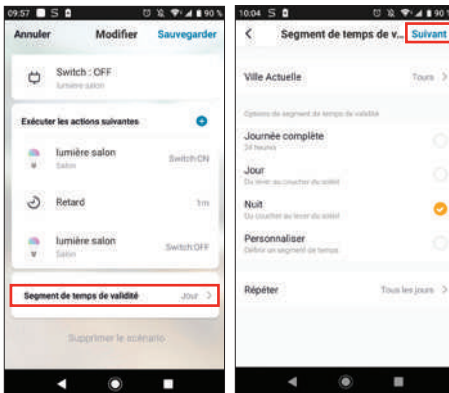

Die Automatisierung ist nun abgeschlossen, Sie können Sie oben rechts speichern:

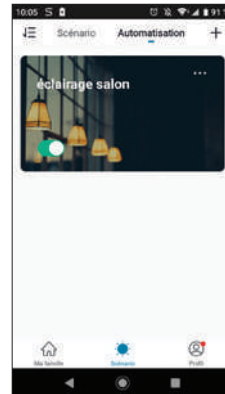
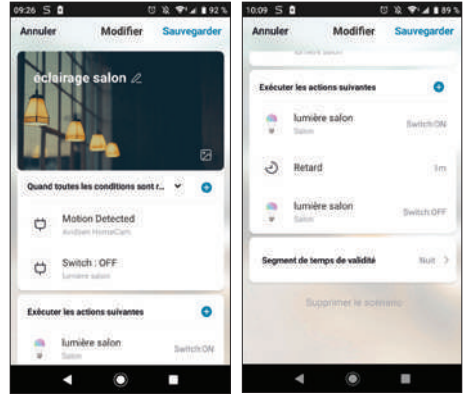

Wenn Sie auf die Details zugreifen oder das Szenario löschen möchten, klicken Sie oben, rechts vom Namen, auf das Symbol „...“.

Problem	Mögliche Ursache	Lösungen
<i>Die Installation der App Avidsen Home auf meinem Android-Gerät ist nicht möglich</i>	Ihr Gerät verfügt über eine Android-Version, die zu alt oder nicht kompatibel ist	Wenden Sie sich bitte an den technischen Support des Herstellers Ihres Android-Geräts, um ein aktuelles Update zu erhalten.
	Google Play führt eine Überprüfung der für das ordnungsgemäße Funktionieren der App wesentlichen Elemente durch; wenn Ihr Material nicht allen notwendigen Kriterien entspricht, verweigert es die Installation	Verwenden Sie bitte ein anderes Android-Gerät.
<i>Die Installation der App Avidsen Home auf meinem Apple-Gerät ist nicht möglich</i>	Die iOS-Version Ihres Geräts ist zu alt	Führen Sie eine Systemaktualisierung Ihres Gerätes durch.
	Ihr Gerät wird nicht unterstützt	Avidsen Home ist ab der Version iOS 9 kompatibel
<i>Die App stürzt ab (Bug)</i>	Die App-Konfiguration oder der Zugriff auf Ihre Kamera(s) verursacht ein Problem	Deinstallieren Sie die App und führen Sie ein Reset Ihrer Kamera(s) durch. Fügen Sie abschließend Ihre Kamera(s) hinzu
<i>Die Konfiguration Ihrer Kamera über das WLAN von Ihrem Smartphone aus ist fehlgeschlagen</i>	Kameraverbindung zu langsam oder zu weit von Ihrem Internetzugang entfernt	Positionieren Sie Ihre Kamera und Ihr Smartphone näher an Ihrer Box, Ihrem Modem bzw. Ihrem Router
	Smartphone mit nicht kompatibelem WLAN-Netz verbunden	Stellen Sie sicher, dass Ihr Smartphone mit einem 2,4-GHz-Netzwerk verbunden ist
<i>Die Verbindung mit der Kamera ist über eine 3G/4G-Internetverbindung unmöglich, funktioniert jedoch über das lokale Netzwerk</i>	Problem mit der Netzwerkkonfiguration	Überprüfen Sie die Einstellungen Ihrer Anlage (Box, Router, Firewall)
	Ungeeignete Videoeinstellungen	Überprüfen Sie die Videoeinstellungen und reduzieren Sie gegebenenfalls die Qualität
	Zu langsame Internetverbindung des Smartphones bzw. bei Ihnen zu Hause	Stellen Sie sicher, dass Sie über eine Bandbreite von mindestens 1 MBits/s (Senden und Empfang) für eine Anzeige in niedriger Qualität sowie 2 MBits/s (Senden und Empfang) für HD-Qualität verfügen
<i>Die Bildqualität ist schlecht oder das Bild stockt</i>	Ungeeignete Videoeinstellungen	Überprüfen Sie die Videoeinstellungen und reduzieren/erhöhen Sie gegebenenfalls die Qualität.

<p><i>Die Bewegungserfassung löst unkontrolliert Aufzeichnungen aus.</i></p>	<p>Ungeeignete Einstellungen der Bewegungserfassung</p>	<p>Reduzieren Sie die Erkennungsempfindlichkeit</p>
<p><i>Ich erhalte keine „Push“-Benachrichtigung bei einer Bewegungserfassung</i></p>	<p>Ungeeignete Einstellungen der Bewegungserfassung</p>	<p>Prüfen Sie die Konfiguration der Kamera, die Alarm-Aktivierung und die Erkennungsempfindlichkeit</p>
	<p>Die App ist nicht befugt, „Push“-Benachrichtigungen zu versenden</p>	<p>Prüfen Sie die Berechtigungen von Avidsen Home in den Privatsphäre-Einstellungen unter iOS bzw. den Anwendungseinstellungen unter Android</p>
<p><i>Unter Android funktionieren die PUSH-Benachrichtigungen nur, wenn die App im Display angezeigt wird</i></p>	<p>Avidsen Home ist nicht berechtigt, im Hintergrund zu laufen oder wurde komplett geschlossen</p>	<p>Bitte starten Sie Avidsen Home neu. Vergewissern Sie sich, dass keine andere Verwaltungs- oder Energieeinsparungs-App die App automatisch im Hintergrund schließt.</p>
	<p>Ihr Android-Gerät hat die maximale Anzahl Apps erreicht, die gleichzeitig gestartet werden können</p>	<p>Bitte schließen Sie Apps oder erhöhen Sie die Anzahl der gleichzeitig zulässigen Apps in den Einstellungen Ihres Gerätes.</p>
<p><i>Während der Zuweisung aufgetretene Probleme</i></p>	<p>Die Kamera ist bereits einem anderen Benutzerkonto zugewiesen.</p>	<p>Bitte führen Sie ein Reset Ihrer Kamera durch, diese wird automatisch aus dem alten Konto gelöscht</p>

## F - TECHNISCHE UND GESETZLICHE INFORMATIONEN

### 1 - TECHNISCHE MERKMALE

<b>Auflösung</b>	2M Pixel
<b>Technische Merkmale</b>	Stromversorgung: 5V/1,6A Videowiedergabe Echtzeit Kommunikationsprotokoll: WLAN b/g/n 2,4GHz Verschlüsselung: WPA-PSK/WPA2 Winkel: Vertikal 85°; Horiz. 355°
<b>Audio</b>	Bidirektional
<b>Nachtsicht</b>	Ja, Reichweite 10m
<b>Sensor und Linse</b>	1/4" CMOS
<b>Verschlusszeit und Komprimierung</b>	1/25 – 1/100 000 pro Sekunde - H264
<b>Speicherung</b>	Ja, auf SD-Karte (max. 128Gb, nicht im Lieferumfang enthalten)
<b>Mittlerer Stromverbrauch</b>	4,5W Max DC 5V, 1,6A
<b>Betriebstemperatur</b>	-10°C +50°C
<b>Maße und Gewicht</b>	110mm x 80mm x 80mm - 177g

### 2 - GARANTIE

- Für dieses Gerät gilt ab Kaufdatum eine 2-jährige Garantie auf Teile und Reparatur. Es zwingend notwendig, dass Sie während der gesamten Garantiedauer einen Kaufnachweis aufbewahren.
- Die Garantie gilt nicht für Schäden, die durch Nachlässigkeit, Stöße oder Unfälle verursacht wurden. Die Elemente dieses Geräts dürfen nicht von Personen geöffnet oder repariert werden, die nicht der Firma Avidsen angehören. Jeglicher Eingriff am Gerät führt zum Erlöschen der Garantie.
- Avidsen verpflichtet sich, für die Dauer der Gewährleistungsfrist Ersatzteile für dieses Produkt auf Lager zu halten.



### 3 - HILFE UND SUPPORT

Trotz aller Sorgfalt, die wir bei der Konzeption unserer Produkte und der Verfassung dieser Bedienungsanleitung aufgewendet haben, kann es sein, dass Sie während der Installation Ihres Geräts auf Schwierigkeiten oder Fragen stoßen. In diesem Fall raten wir Ihnen dringend, unsere Spezialisten zu kontaktieren, die Sie gerne beraten.

- Sollten bei der Installation oder der Verwendung in den Tagen danach Funktionsstörungen auftreten, ist es zwingend erforderlich, dass Sie uns kontaktieren, während Sie das Gerät vor sich haben. So können unsere Techniker die Ursache des Problems diagnostizieren, denn dieses ist wahrscheinlich auf eine falsche Einstellung oder eine nicht ordnungsgemäße Installation zurückzuführen. Sollte das Problem vom Gerät verursacht werden, erhalten Sie vom Techniker eine Bearbeitungsnummer für eine Rückgabe im Geschäft.

Ohne diese Nummer ist das Geschäft dazu berechtigt, den Umtausch Ihres Geräts abzulehnen.

Sie erreichen unsere Kundendienst-Techniker unter:

**Helpline: +352 26302353**

**Von Montag bis Freitag von 9:00 bis 12:00 und von 13:00 bis 17:00.**

Avidsen verpflichtet sich, für die Dauer der Gewährleistungsfrist Ersatzteile für dieses Produkt auf Lager zu halten.

### 4 - KONFORMITÄTSERKLÄRUNG

Avidsen erklärt auf eigene Verantwortung, dass das nachfolgende Gerät:

Avidsen HomeCam2 360 mit der Art.-Nr. 127052 der Richtlinie RED 2014/53/EU entspricht und die Konformität in Anwendung der geltenden Normen bewertet wurde:

Richtlinie 2014/35/EU: (Gesundheitsschutz und Sicherheit der Benutzer).

- EN 62479:2010
- EN 62368-1:2014 + A11:2017

Richtlinie 2014/30/EU: (Schutzanforderungen über die elektromagnetische Verträglichkeit).

- EN 301 489-1 V2.2.3
- EN 301 489-17 V3.2.3
- EN 55032:2015
- EN 55035:2017
- EN 61000-3-2:2019
- EN 61000-3-3:2013 +A1:2019

Richtlinie 2014/53/EU: (effiziente Nutzung des Funkfrequenzspektrums zur Vermeidung von schädlichen Interferenzen).

- EN 300 328 V2.2.2

Tours, den 19.02.2021  
Alexandre Chaverot, Präsident



Sie benötigen Hilfe?

**Avidssy**

beantwortet Ihre Fragen  
auf der Webseite  
[www.avidsen.com](http://www.avidsen.com)

(kostenlos, täglich, rund um die Uhr)





# avidsen

Avidsen  
19 avenue Marcel Dassault - ZAC des Deux Lions  
F-37200 Tours - Frankreich