

Small Doorguard Control MINI-TÜR-/FENSTERALARM-SET

Art.-Nr. 100022

DE



DRAHTLOS



FÜR TÜREN
UND FENSTER



4 ZONEN



120 dB

INTEGRIERTE
SIRENE



MIT
BATTERIEN
BETRIEBEN



FREQUENZ
433 MHz

1 - VORSICHTSMASSNAHMEN

- Das Produkt darf nicht von Kindern benutzt oder gehandhabt werden.
- Keine Behälter mit Flüssigkeiten oder Wasser oberhalb des Geräts abstellen.
- Das Gerät nicht in der Nähe von Chemikalien wie Säuren, Ammoniak oder Emissionsquellen giftiger Gase aufstellen.
- Das Gerät nicht im Freien, auf instabilen Untergründen oder in der Nähe von Geräten, die Magnetfelder erzeugen, aufstellen.
- Nicht bei extremen Temperaturen installieren.
- Nur für Innenräume geeignet.

2 - INSTANDHALTUNG UND REINIGUNG

- Entfernen Sie die Batterien aus dem Gerät, bevor Sie es reinigen oder warten.
- Reinigen Sie das Gerät nicht mit scheuernden oder ätzenden Mitteln.
- Verwenden Sie ein weiches und leicht angefeuchtetes Tuch.
- Reinigen Sie das Gerät nicht mit einem Spray. Dies könnte das Innere des Geräts beschädigen.

3 - RECYCLING



Es ist verboten, Altbatterien mit dem normalen Hausmüll zu entsorgen. Schadstoffhaltige Batterien und Akkus sind mit den nebenstehenden Symbolen gekennzeichnet, die auf das entsprechende Verbot hinweisen. Die Bezeichnungen der enthaltenen Schwermetalle lauten wie folgt: Cd = Cadmium, Hg = Quecksilber, Pb = Blei. Sie können Altbatterien und -akkus bei Ihrer kommunalen Sammelstelle (Wertstoffhof) abgeben. Diese ist zur Rücknahme verpflichtet. Halten Sie Batterien, Knopfzellen und Akkus von Kindern fern und bewahren Sie sie an einem für Kinder unzugänglichen Ort auf. Kinder oder Haustiere könnten sie verschlucken. Es besteht Lebensgefahr! Suchen Sie in einem solchen Fall sofort einen Arzt oder das nächste Krankenhaus auf. Versuchen Sie nicht, die Batterien kurz zu schließen, ins Feuer zu werfen oder wieder aufzuladen. Es besteht Explosionsgefahr!



Dieses Logo weist darauf hin, dass Altgeräte nicht mit dem Hausmüll entsorgt werden dürfen. Sie können gefährliche Stoffe enthalten, die die Gesundheit und die Umwelt schädigen können. Geben Sie Altgeräte an der Verkaufsstelle zurück oder entsorgen Sie sie bei Ihrer kommunalen Sammelstelle.



Pour en savoir plus :
www.quefairedemesdechets.fr

1 - INHALT DES SETS

1 x1

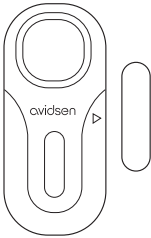

2 x2



3 x1

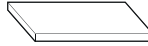

4 x1

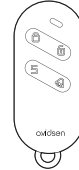

5 x1

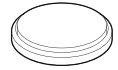

1	Tür-/Fensteröffnungsmelder
2	2 AAA-Batterien
3	Satz doppelseitiges Klebeband
4	1 Fernbedienung
5	CR2032-Batterie

2 - TÜRÖFFNUNGSMELDER

- Wenn der Mini-Alarm scharf geschaltet ist, wird er beim Öffnen der Tür sofort ausgelöst.
- Geringer Stand-by-Verbrauch < 150 uA
- 4 Alarmzonen

3 - BEDIENUNGSANLEITUNG

3.1 - EIN-/AUSSCHALTEN

Legen Sie die 2 AAA-Batterien in das Batteriefach auf der Rückseite des Geräts ein. Drücken Sie 4 Sekunden lang die Taste . Das Gerät gibt einen Piepton aus und die roten LED-Anzeigen leuchten auf, um anzuzeigen, dass das Gerät eingeschaltet ist. Um das Gerät auszuschalten, drücken Sie 4 Sekunden lang die Taste , das Gerät gibt einen langen Piepton aus und die roten LED-Anzeigen erlöschen nacheinander.

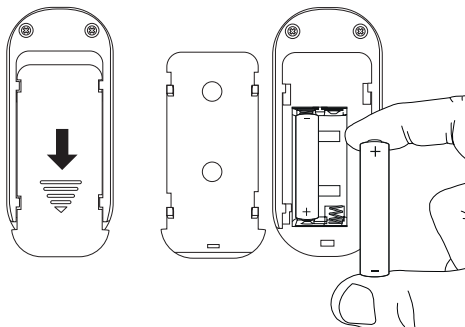

3.2 - SCHARFSCHALTUNG/DEAKTIVIERUNG

Das System ist standardmäßig **deaktiviert**.

Drücken Sie kurz die Taste am Gerät oder die Taste auf der Fernbedienung, um vom unscharfen in den **scharfen** Zustand zu wechseln. Die vier roten Kontrollleuchten am Gerät blinken einmal und das Gerät gibt einen Signalton aus.

Drücken Sie kurz die Taste am Gerät oder die Taste auf der Fernbedienung, um den Mini-Alarm **zu deaktivieren**. Wenn der Mini-Alarm deaktiviert ist, gibt das Gerät zwei Pieptöne aus und die vier roten Kontrollleuchten blinken zweimal, um anzuzeigen, dass der Alarm deaktiviert ist.



Wenn das Gerät scharf geschaltet ist: Beim Öffnen der Tür (Gerät vom Magnetstreifen getrennt) wird der Alarm sofort ausgelöst.

Wenn das Gerät deaktiviert ist: Beim Öffnen der Tür (Gerät vom Magnetstreifen getrennt) reagiert das Gerät nicht.

Weitere Informationen zur Funktionsweise des Geräts entnehmen Sie bitte dem Abschnitt „Modus- und Zoneneinstellung“.

B - PRODUKTBESCHREIBUNG

3.3 - HINZUFÜGEN/LÖSCHEN VON FERNBEDIENUNGEN (FERNBEDIENUNG IST BESTANDTEIL DER SETS MIT ART.-NR.: 100021, ART.-NR. 100022 UND ART.-NR.: 100032)



Um in den **Verbindungsmodus** zu gelangen, halten Sie bitte die Taste   3 Sekunden lang gedrückt. Die vier roten Kontrollleuchten des Mini-Alarms leuchten 20 Sekunden lang durchgehend. Ohne Ausführung weiterer Bedienvorgänge verlässt der Mini-Alarm automatisch den Programmiermodus.

3.3.1 HINZUFÜGEN:

Drücken Sie eine beliebige Taste auf der Fernbedienung, um sie mit dem System zu verbinden.

- Wenn alle Kontrollleuchten zweimal blinken, piept der Mini-Alarm zweimal. **Dies zeigt an, dass die Verbindung erfolgreich hergestellt wurde.**
- Wenn alle Kontrollleuchten einmal blinken, gibt der Mini-Alarm einen Piepton aus. **Dies zeigt an, dass die Fernbedienung bereits verbunden ist.**

3.3.2 LÖSCHEN:

Im Verbindungsmodus drücken Sie einfach lange auf die Taste  .

Die Kontrollleuchten des Mini-Alarms blinken fünfmal und der Alarm gibt 5 Pieptöne aus. **Dies zeigt an, dass alle Fernbedienungen aus dem Speicher des Geräts gelöscht wurden.**



3.3.3 BEENDEN DES VERBINDUNGSMODUS:

Wenn Sie die Taste  mehrmals kurz drücken, bis die 4 LED-Anzeigen erloschen sind, oder wenn Sie 20 Sekunden warten, ohne einen Bedienvorgang auszuführen, verlässt der Mini-Alarm den Verbindungsmodus.

Hinweis: Das Gerät unterstützt bis zu 20 Fernbedienungen.

3.4 MODUS- UND ZONENEINSTELLUNG

Es gibt zwei Arten von Betriebsmodi: **den Normalmodus und den Zonenmodus.**



Halten Sie die Tasten   und  gleichzeitig drei Sekunden lang gedrückt, um zwischen den Modi zu wechseln.

- **Normalmodus:** Die 4 Kontrollleuchten leuchten kurz auf.
- **Zonenmodus:** Die beiden oberen Kontrollleuchten leuchten kurz auf.

3.4.1 - NORMALMODUS



Wenn Sie die Taste  kurz drücken, können Sie zwischen zwei Betriebsarten wählen: **Türklingelmodus und Alarmmodus.**

TÜRKLINGELMODUS

Wenn Sie den Türklingelmodus wählen und kurz die Taste   am Gerät oder die Taste  auf der Fernbedienung drücken, um vom deaktivierten in den aktivierten Zustand zu wechseln, geschieht Folgendes:

- **Wenn das Gerät aktiviert ist:** Beim Öffnen der Tür (Gerät vom Magnetstreifen getrennt) ertönt sofort die Türklingel.
- **Wenn das Gerät deaktiviert ist:** Beim Öffnen der Tür (Gerät vom Magnetstreifen getrennt) reagiert das Gerät nicht.

ALARMMODUS

Wenn Sie den Alarmmodus wählen und die Taste   am Gerät oder die Taste  auf der Fernbedienung kurz drücken, um vom deaktivierten in den aktivierten Zustand zu wechseln, geschieht Folgendes:

- **Wenn das Gerät aktiviert ist:** Beim Öffnen der Tür (Gerät vom Magnetstreifen getrennt) löst der Alarm sofort aus.
- **Wenn das Gerät deaktiviert ist:** Beim Öffnen der Tür (Gerät vom Magnetstreifen getrennt) reagiert das Gerät nicht.

3.4.2 - ZONENMODUS

Hinweis: Mit diesem Modus sind nur folgende Zubehörgeräte kompatibel:

- Der PIR-Melder des Geräts 100021, 100027
- Der Türöffnungsmelder des Geräts 100021, 100030

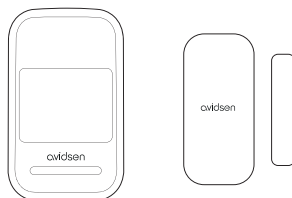

Hinweis 2: Ein Zubehör kann jeweils nur einer Zone zugewiesen werden.

Hinweis 3: Wenn Ihr Zubehör nicht ordnungsgemäß funktioniert, ist es möglicherweise bereits einer anderen Zone zugeordnet.

Wenn der unabhängige Schutzmodus aktiviert ist, werden die Zonen wie folgt zugewiesen:

- **Zone 1 und 2 sind NORMALE Zonen.** Wenn ein Zubehör ausgelöst wird und der Mini-Alarm scharf geschaltet ist, löst der Mini-Alarm die Sirene aus.
- **Zone 3 ist eine TÜRKLINGELZONE.** Unabhängig davon, ob der Mini-Alarm scharf oder deaktiviert ist, ertönt ein Willkommensalarm (zwei Töne), wenn ein Zubehör in dieser Zone ausgelöst wird.
- **Zone 4 ist eine NOTFALLZONE.** Unabhängig davon, ob der Mini-Alarm scharf geschaltet oder deaktiviert ist, wird die Sirene ausgelöst, wenn ein Zubehör ausgelöst wird.

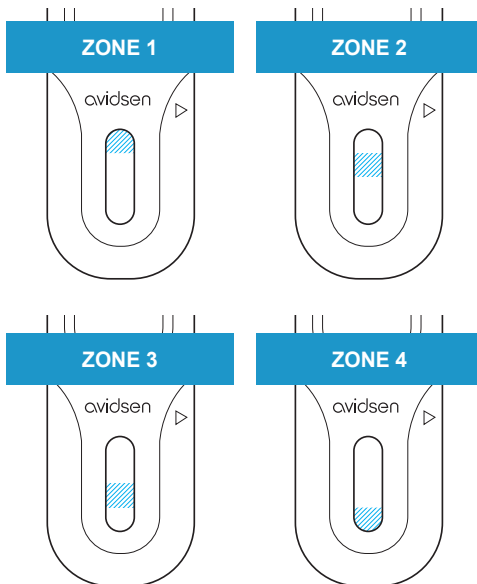

3.5 HINZUFÜGEN/LÖSCHEN VON ZUBEHÖR (ZUBEHÖRGERÄTE SIND BESTANDTEIL DES SETS ART.-NR. 100021)

Um in den **Verbindungsmodus** zu gelangen, halten Sie bitte die Taste 3 Sekunden lang gedrückt. Die vier roten Kontrollleuchten des Mini-Alarms leuchten 20 Sekunden lang durchgehend. Ohne Ausführung weiterer Bedienvorgänge verlässt der Mini-Alarm automatisch den Programmiermodus.

3.5.1 HINZUFÜGEN:

Dieses Gerät unterstützt den Öffnungsmelder (Gerät ohne Sirene) und den PIR-Melder aus dem Set mit der Art.-Nr. 100021.

Dieses Zubehör kann in einer der 4 Zonen installiert werden.

Um auf Zone 1 zuzugreifen, drücken Sie bitte kurz die Taste , um die Zone zu wechseln, drücken Sie die Taste .

Die Reihenfolge der Zonen ist wie folgt:

- Zone 1- Die Kontrollleuchte 1 leuchtet;
- Zone 2- Die Kontrollleuchte 2 leuchtet;
- Zone 3- Die Kontrollleuchte 3 leuchtet;
- Zone 4- Die Kontrollleuchte 4 leuchtet.

Um einen Melder hinzuzufügen, genügt es, einen Türöffnungsmelder (Magnet vom Melder wegziehen) oder eine Personenerkennung (Hand vor den PIR halten) auszulösen.

Fall 1: Die Kontrollleuchte der Zone blinkt zweimal, der Host piept zweimal, was bedeutet, dass die **Verbindung erfolgreich hergestellt wurde**.





Fall 2: Die Kontrollleuchte der Zone blinkt einmal, der Host gibt einen Piepton aus, was bedeutet, dass **der Melder bereits verbunden ist**.



Fall 3: Die Kontrollleuchte der Zone blinkt viermal, der Host gibt drei Pieptöne aus, was bedeutet, dass **das Limit von 10 Meldern erreicht ist**.

3.5.2 ZUBEHÖR AUS EINER ZONE LÖSCHEN:

Um Zubehör aus einer Zone zu löschen, muss der Verbindungsmodus durch 3 Sekunden langes Drücken der Taste aufgerufen werden. Die vier roten Kontrollleuchten des Mini-Alarms leuchten 20 Sekunden lang durchgehend.

B - PRODUKTBESCHREIBUNG

Drücken Sie nun kurz die Taste  , um in Zone 1 zu gelangen, und drücken Sie die Taste  , um die Zone zu wechseln.

Wenn Sie sich in der gewünschten Zone befinden, drücken Sie einfach lange auf die Taste  .

Die Kontrollleuchten des Mini-Alarms blinken fünfmal und der Alarm gibt 5 Pieptöne aus. Dies zeigt an, dass alle Zuhörergeräte aus der Zone entfernt wurden.

3.5.3 BEENDEN DES VERBINDUNGSMODUS:

Wenn Sie die Taste  mehrmals kurz drücken, bis die 4 LED-Anzeigen erloschen sind, oder wenn Sie 20 Sekunden warten, ohne einen Bedienvorgang auszuführen, verlässt der Mini-Alarm den Verbindungsmodus.

Hinweis: Das Gerät kann mit maximal 40 Zuhörergeräte gekoppelt werden (max. 10 Zuhörergeräte pro Zone).

3.6 FUNKTIONSWEISE DER FERNBEDIENUNG

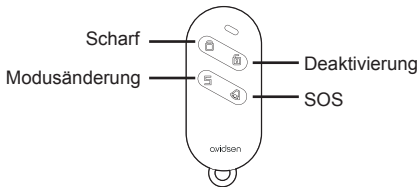

SCHARFSCHALTEN: Wenn Sie diese Taste drücken, wird der Mini-Alarm sofort scharf geschaltet.

DEAKTIVIEREN: Wenn Sie diese Taste drücken, wird der Mini-Alarm sofort deaktiviert.

MODUSÄNDERUNG: : Wenn Sie diese Taste drücken, wechselt das Gerät vom Modus „Alarm“ in den Modus „Türklingel“. Im Modus „Türklingel“ gibt der Mini-Alarm bei einer Erkennung einen Doppelton aus.

SOS: Drücken Sie diese Taste, um einen sofortigen

Alarm auszulösen. Wenn die Fernbedienung den SOS-Alarm auslöst, blinken die 4 Kontrollleuchten.

3.7 WARTUNG DER FERNBEDIENUNG

In der Fernbedienung ist bereits eine CR2032-Batterie eingelegt.

Für den Fall, dass die Batterie nicht mehr funktioniert: Legen Sie einen Schraubendreher und eine neue CR2032-Batterie bereit. Lösen Sie die Schraube auf der Rückseite der Fernbedienung, öffnen Sie sie und lösen Sie die Schraube in der Mitte der Leiterplatte. Jetzt müssen Sie nur noch die alte Batterie durch eine neue ersetzen.

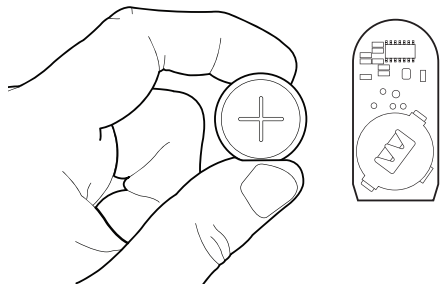
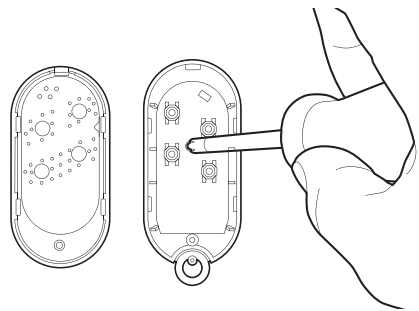
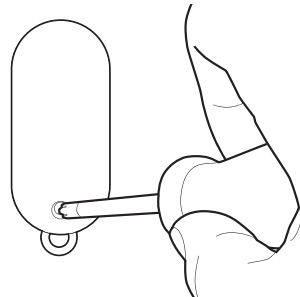

1 - INSTALLATIONSMETHODE

Reinigen Sie zunächst gründlich die Oberfläche, auf der das Produkt angebracht werden soll. Der Melder wird mit doppelseitigem Klebeband fest auf die Oberfläche geklebt.

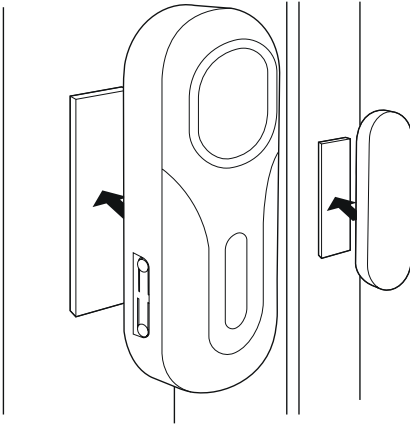

Dabei ist Folgendes zu beachten:

- Das Gerät und der Magnetstreifen müssen getrennt montiert werden. Der Mini-Alarm wird am festen Rahmen der Tür oder des Fensters befestigt und der Magnetstreifen am beweglichen Teil, d. h. der Tür oder dem Fenster.
- Auf dem Magneten und dem Mini-Alarm befinden sich kleine Dreiecke, die so ausgerichtet werden müssen, dass sie sich gegenüberliegen.

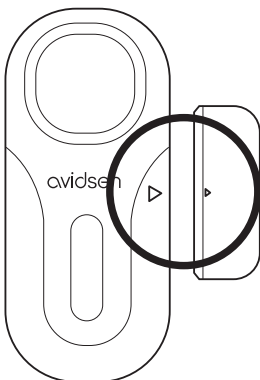

- Der Abstand zwischen dem Mini-Alarm und dem Magneten sollte nicht größer als 10 mm sein.

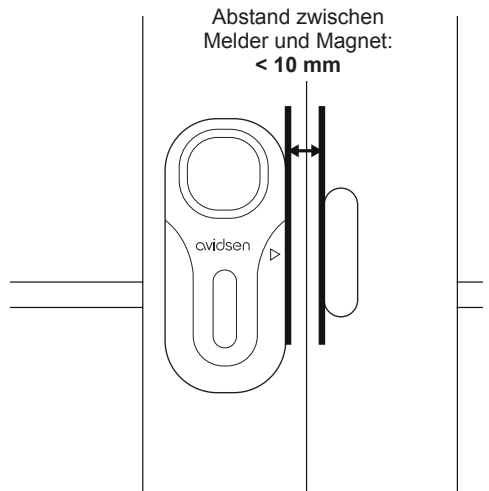

2 - GERÄT ZURÜCKSETZEN

Beim Zurücksetzen des Geräts werden alle Fernbedienungen und sämtliches Zubehör aus dem Speicher gelöscht.

Um das Gerät zurückzusetzen, müssen Sie eine Batterie aus dem Gerät entfernen. Drücken Sie dann bitte gleichzeitig die Tasten und . Setzen Sie die Batterie ein, während Sie gleichzeitig die Tasten und gedrückt halten.

Das Gerät piept mehrmals schnell hintereinander.

D - TECHNISCHE UND GESETZLICHE ANGABEN

ÖFFNUNGSMELDER

Betriebsspannung	Sensor: 3 V (2 AAA-Batterien) Fernbedienung: 3 V CR2032
Stand-by-Strom	< 150 µA
Drahtlose Frequenz	433,92 MHz - Max. EIRP: 10 dBm
Alarmlautstärke	120 dB
Abmessungen	Melder: 97 mm x 43 mm x 22 mm Fernbedienung: 67 mm x 32 mm x 13 mm
Betriebstemperatur	-10 °C bis 60 °C

FERNBEDIENUNG

Stromversorgung	3 V - CR2032
Verbrauch bei Tastendruck	< 16 mA
Durchschnittsverbrauch	< 1 µA
Funk	433,92 MHz - Max. EIRP: 10 dBm
Abmessungen	67 mm x 32 mm x 13 mm
Betriebstemperatur	-10 °C bis 60 °C

2 - GARANTIE

Für dieses Gerät gilt eine Garantie von 2 Jahren ab Kaufdatum auf Teile und Arbeitsleistung. Es ist unbedingt erforderlich, den Kaufbeleg während der gesamten Garantiezeit aufzubewahren.

Die Garantie gilt nicht für Schäden, die durch Nachlässigkeit, Stöße oder Unfälle verursacht wurden. Die Komponenten dieses Geräts dürfen nicht von Personen geöffnet oder repariert werden, die nicht zur Firma Avidsen gehören. Jeglicher Eingriff in das Gerät führt zum Erlöschen der Garantie.

Avidsen verpflichtet sich, Ersatzteile für dieses Produkt für die Dauer der Garantiezeit auf Lager zu halten.

3 - VERLÄNGERN SIE DIE ERFAHRUNG

Auf www.maisonic.com und bei unseren üblichen Händlern finden Sie ein umfassendes Angebot an Ersatzteilen, kompatibelem Zubehör und intelligenten Lösungen zur Bereicherung Ihres vernetzten Ökosystems. Verleihen Sie Ihrer Anlage eine neue Dimension, indem Sie ihre Leistung und Langlebigkeit verbessern und sich gleichzeitig ein noch praktischeres, sichereres und vernetzteres Zuhause vorstellen. Perfekt aufeinander abgestimmte Produkte, die entwickelt wurden, um den Anforderungen an ein modernes, leistungsstarkes und nachhaltiges Wohnen gerecht zu werden. Mit **Maisonic** und dem **Avidsen-Netzwerk** wächst Ihre Anlage grenzenlos.

4 - EU-KONFORMITÄTSERKLÄRUNG

Avidsen erklärt in eigener Verantwortung, dass das folgende Gerät:

AVIDSEN SMALL DOORGUARD CONTROL mit der Referenz 100022 der RED-Richtlinie 2014/53/EU entspricht und die Konformität unter Anwendung der relevanten Normen bewertet wurde:

EN 62479: 2010

EN IEC 62368-1:2020+A11:2020

ETSI EN 301 489-1 V2.2.3: 2019

ETSI EN 301 489-3 V2.3.2: 2023

ETSI EN 300 220-1 V3.1.1: 2017

ETSI EN 300 220-2 V3.2.1: 2018

Tours, den 26.01.2026

Alexandre Chaverot, Präsident





aidsen

Aidsen
19 avenue Marcel Dassault – ZAC des Deux Lions
37200 Tours – Frankreich